

# Dell Latitude E5250 / 5250

دليل المالك



البروتج الرقائي: P25S  
النوع الرقائي: P25S001

## الملاحظات والتنبيهات والتحذيرات

 ملاحظة: تشير كلمة "ملاحظة" إلى المعلومات المهمة التي تساعدك على تحقيق أقصى استفادة من الكمبيوتر.

 تنبيه: تشير كلمة "تنبيه" إما إلى احتمال حدوث تلف بالأجهزة أو فقدان للبيانات، كما تملك بكيفية تجنب المشكلة.

 تحذير: تشير كلمة "تحذير" إلى احتمال حدوث ضرر بالمتطلبات أو التعرض لإصابة جسدية أو الوفاة.

حقوق الطبع والنشر © لعام 2015 لشركة Dell Inc. جميع الحقوق محفوظة. هذا المنتج محمي بموجب حقوق الطبع والنشر وحقوق الملكية الفكرية الأمريكية والبولية . Dell و شعار Dell علامتان تجاريتان لشركة Dell Inc. في الولايات المتحدة و/أو نطاقات اختصاص الأخرى. وكل العلامات والأسماء التجارية الأخرى الواردة هنا قد تكون علامات تجارية تخص الشركات ذات الصلة المألوفة لها.

2014 - 12

مراجعة A01

## العمل في جهاز الكمبيوتر

### قبل العمل داخل الكمبيوتر

التزم بإرشادات الأمان التالية للمساعدة على حماية الكمبيوتر من التعرض لتلف محتمل، وللمساعدة كذلك على ضمان السلامة الشخصية. ما لم يتم الإشارة إلى غير ذلك، فإن كل إجراء مضمن في هذا المستند يفترض وجود الظروف التالية:

- قيامك بقراءة معلومات الأمان الواردة مع الكمبيوتر.
- يمكن استبدال أحد المكونات أو -- في حالة شرائه بصورة منفصلة -- تثبيته من خلال اتباع إجراءات الإزالة بترتيب عكسي.

**تحذير:** افصل كل مصادر التيار قبل فتح غطاء الكمبيوتر أو اللوحات. بعد الانتهاء من العمل داخل الكمبيوتر، أعد تركيب كل الاغطية واللوحات والمسامير قبل توصيل مصدر التيار. 

**تحذير:** قبل العمل داخل الكمبيوتر، اقرأ معلومات الأمان المرفقة بالكمبيوتر. للتعرف على المعلومات الإضافية الخاصة بأفضل ممارسات الأمان، راجع الصفحة الرئيسية الخاصة بـ "التوافق التنظيمي" على العنوان [www.dell.com/regulatory\\_compliance](http://www.dell.com/regulatory_compliance) 

**تنبيه:** العديد من الإصلاحات لا يجوز القيام بها إلا بواسطة الفني المخصص. يجب أن تقوم فقط باكتشاف الأعطال وإصلاحها وعمليات الإصلاح البسيطة وفقاً لما هو موضح في وثائق المنتج، أو كما يتم توجيهك من خلال خدمة الصيانة على الإنترنت أو عبر الهاتف أو بواسطة فريق الدعم. لا ينطوي الضمان التفصيلي الناتجة عن القيام بأعمال الصيانة بواسطة أفراد غير معتمدين لدى Dell. تُرجى قراءة وإتباع تعليمات الأمان المرفقة مع المنتج. 

**تنبيه:** لتجنب تعريض شحنة الكهرباء الاستاتيكية، قم بتأريض نفسك عن طريق استخدام عصاة اليد المضادة للكهرباء الاستاتيكية أو لمس سطح معدني غير مطلي (مثل الموصل الموجود على الجزء الخلفي للجهاز الكمبيوتر) بشكل دوري. 

**تنبيه:** تعامل مع المكونات والبطاقات بعناية. لا تلمس المكونات أو نقاط التلامس الموجودة على البطاقة. أمسك البطاقة من إحدى حوافها، أو من حامل التثبيت المعدني الخاص بها. أمسك أحد المكونات مثل معالج من حوافه، وليس من السنون الخاصة به. 

**تنبيه:** عندما تتصل أحد الكبلات، اصحب من الموصل الخاص به، أو من عروة السحب الخاصة به، وليس من الكبل نفسه. بعض الكبلات تتميز بوجود موصلات مزودة بعروة قفل، فإذا كنت تحاول فصل هذا النوع من الكبلات، فاضغط على عروات القفل قبل فصل الكبل. وبينما تقوم بسحب الموصلات عن بعضها، حافظ على تساويها لكي تتجنب تني أي من سنون الموصل. أيضاً، قبل توصيل الكبل، تأكد أنه قد تم توجيهه ومحاذاة الكبلين بطريقة صحيحة. 

**ملاحظة:** قد تظهر ألوان الكمبيوتر الخاص بك وبعض المكونات المحددة بشكل مختلف عما هو مبيّن في هذا المستند. 

لتجنب إتلاف الكمبيوتر، قم بإجراء الخطوات التالية قبل التعامل مع الأجزاء الداخلية للكمبيوتر.

1. تأكد أن سطح العمل مسطح ونظيف ولوقاية غطاء الكمبيوتر من التعرض للحدوش.
2. أوقف تشغيل الكمبيوتر ([انظر إيقاف تشغيل الكمبيوتر](#)).
3. إذا كان الكمبيوتر متصلاً بجهاز إرساء (تم إرساؤه)، فقم بإلغاء إرساؤه.

**تنبيه:** لفصل كبل الشبكة، قم أولاً بفصل الكبل عن الكمبيوتر، ثم افصله عن الجهاز المتصل بالشبكة. 

4. افصل كل كبلات الشبكة عن الكمبيوتر.
5. قم بفصل الكمبيوتر وكافة الأجهزة المتصلة به من مآخذ التيار الكهربائي الخاصة بهم.
6. أغلق الشاشة وأقرب الكمبيوتر على وجهه على سطح مستو.

**ملاحظة:** لتفادي تلف لوحة النظام، يجب إزالة البطارية الرئيسية قبل إجراء أعمال الصيانة على الكمبيوتر. 

7. قم بإزالة غطاء القاعدة.

8. تم إزالة البطارية الرئيسية.
9. اقلب الكمبيوتر إلى الجانب العلوي.
10. افتح الشاشة.
11. اضغط مع الاستمرار على زر التيار لضع ثوانٍ لتأريض لوحة النظام.

△ تنبيه: للحماية من الصدمات الكهربائية، عليك دوماً فصل الكمبيوتر عن مأخذ التيار الكهربائي قبل فتح الشاشة.

△ تنبيه: قبل لمس أي شيء داخل الكمبيوتر، تم بتأريض نفسك بواسطة لمس سطح معدني غير مطلي، مثل السطح المعدني الموجود في الجزء الخلفي من الكمبيوتر. أثناء العمل، المس سطح معدني غير مطلي بشكل دوري لتفريغ الكهرباء الساكنة والتي قد تلتصق المكونات الداخلية للكمبيوتر.

12. تم إزالة أي بطاقات ExpressCards أو Smart Cards من الفتحات المناسبة.

## إيقاف تشغيل الكمبيوتر

△ تنبيه: لكي تتجنب فقد البيانات، تم بحفظ جميع الملفات المفتوحة وأغلقها وتم بإلغاء جميع البرامج المفتوحة قبل أن توقف تشغيل الكمبيوتر.

1. إيقاف تشغيل نظام التشغيل:

• في Windows 8.1:

– استخدام جهاز يمكن للمس:

a. انتقل من الحافة اليمنى للشاشة، وافتح قائمة الاختصارات وحدد إعدادات.

b. حدد  ثم حدد إيقاف التشغيل

أو

\* على الشاشة الرئيسية، المس  ثم حدد إيقاف التشغيل

– استخدام ماوس:

a. تم بالإشارة إلى الركن الأيمن العلوي من الشاشة وانقر فوق إعدادات.

b. انقر فوق  وحدد إيقاف التشغيل

أو

\* على الشاشة الرئيسية انقر فوق  ثم حدد إيقاف التشغيل

• في نظام التشغيل Windows 7:

1. انقر فوق  **ابتداءً**

2. انقر فوق **إيقاف التشغيل**.

أو

1. انقر فوق  **ابتداءً**



2. انقر فوق السهم الموجود في الركن الأيمن السفلي من القائمة **ابتداءً** كما هو موضح أدناه، ثم انقر فوق **إيقاف التشغيل**.

2. تأكد من إيقاف تشغيل الكمبيوتر وجميع الأجهزة المتصلة به. في حالة عدم توقف الكمبيوتر والأجهزة المتصلة به تلقائياً عندما تقوم بإيقاف تشغيل نظام التشغيل، اضغط مطولاً على زر التشغيل لمدة نحو 6 ثوانٍ لإيقاف تشغيلها.

## بعد العمل داخل الكمبيوتر

بعد إكمال أي إجراء بديل، تأكد من توصيل أي أجهزة خارجية، وطاقات، وكبلات قبل تشغيل الكمبيوتر.

تنبيه: لكي تتجنب إتلاف الكمبيوتر، استخدم فقط البطارية المصممة للكمبيوتر Dell هنا. لا تستخدم البطاريات المصممة لأجهزة كمبيوتر Dell الأخرى. 

1. صل أي أجهزة خارجية، مثل سماعات تكرر لأحد المنافذ، أو قاعدة وسائط، واستبدال أي بطاقات، مثل ExpressCard.
2. صل كبلات أي تليفون أو شبكة بالكمبيوتر.

تنبيه: لتوصيل كبل شبكة، صل الكبل بجهاز الشبكة أولاً ثم قم بوصله بالكمبيوتر. 

3. إعادة وضع البطارية.
4. أعد وضع غطاء القاعدة.
5. صل الكمبيوتر وجميع الأجهزة المتصلة بالمنافذ الكهربائية الخاصة بها.
6. قم بتشغيل الكمبيوتر.

# 2

## إزالة المكونات وتركيبها

يوفر هذا القسم معلومات تفصيلية حول كيفية إزالة أو تركيب مكونات من الكمبيوتر.

### الأدوات الموصى باستخدامها

قد تحتاج الإجراءات الواردة في هذا المستند إلى وجود أدوات التالية:

- مفك صغير بسن مسطح
- مفك Phillips رقم 0#
- مفك Phillips رقم 1#
- مخطاط بلاستيكي صغير

### نظرة عامة على النظام

#### توصيل الشاحن

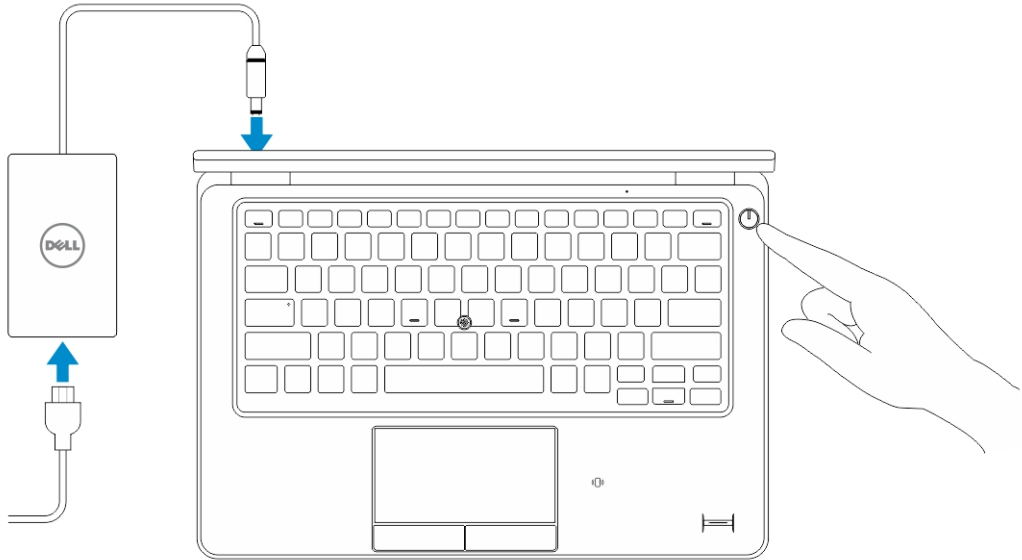

## منظر أمامي وخلفي

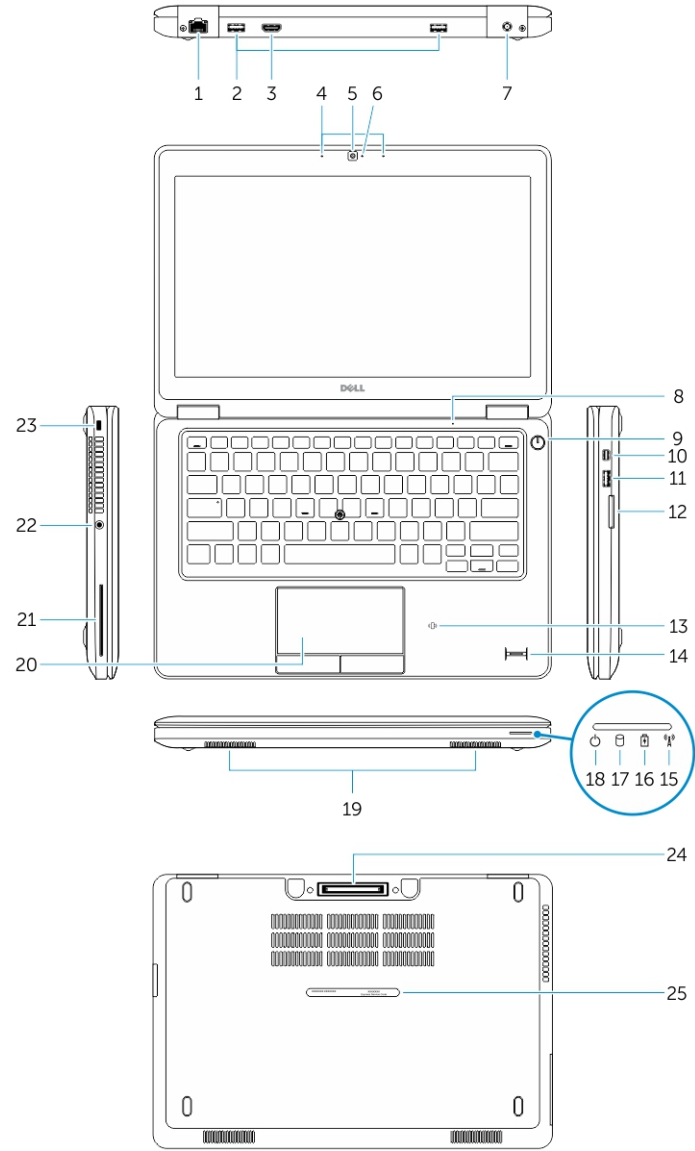

- |   |                                  |
|---|----------------------------------|
| 1. موصل الشبكة                                  | 2. موصل USB 3.0                  |
| 3. موصل HDMI                                    | 4. الميكروفونات (اختياري)        |
| 5. الكاميرا                                     | 6. مصباح حالة الكاميرا           |
| 7. موصل الطاقة                                  | 8. الميكروفون                    |
| 9. زر التشغيل                                   | 10. موصل DisplayPort صغير        |
| 11. موصل USB 3.0 باستخدام PowerShare            | 12. قارئ بطاقة الذاكرة           |
| 13. قارئ بطاقات ذكية بدون أطراف تلامس (اختياري) | 14. قارئ بصمات الأصابع (اختياري) |

- |     |                        |     |                                 |
|-----|------------------------|-----|---------------------------------|
| 16. | مصباح حالة البطارية    | 15. | مصباح الحالة اللاسلكية          |
| 18. | مصباح حالة الطاقة      | 17. | مصباح نشاط محرك الأقراص الثابتة |
| 20. | لوحة اللمس             | 19. | مكبرات الصوت                    |
| 22. | موصل سماعة الرأس       | 21. | قارئ بطاقات ذكية (اختياري)      |
| 24. | موصل القاعدة (اختياري) | 23. | فتحة كابل الأمان                |
|     |                        | 25. | ملصق علامة الخدمة               |

## إزالة بطاقة SD

1. اتبع الإجراءات الواردة في قبل العمل داخل الكمبيوتر.
2. اضغط على بطاقة SD لحريتها من الكمبيوتر.
3. قم بإزاحة بطاقة SD إلى خارج الكمبيوتر.





## تركيب بطاقة SD

1. ادفع بطاقة SD داخل الفتحة الخاصة بها حتى تستقر في مكانها.
2. اتبع الإجراءات الواردة في بعد العمل داخل الكمبيوتر.

## إزالة غطاء القاعدة

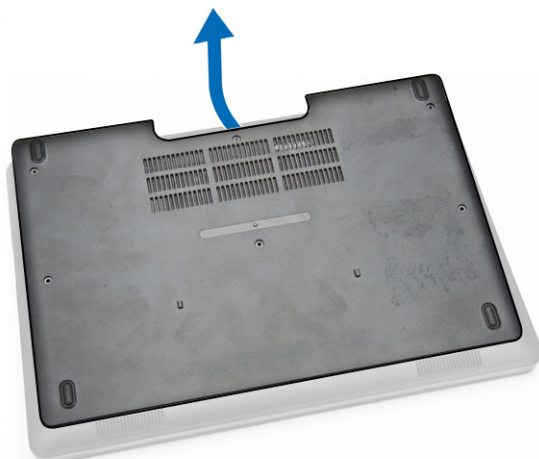
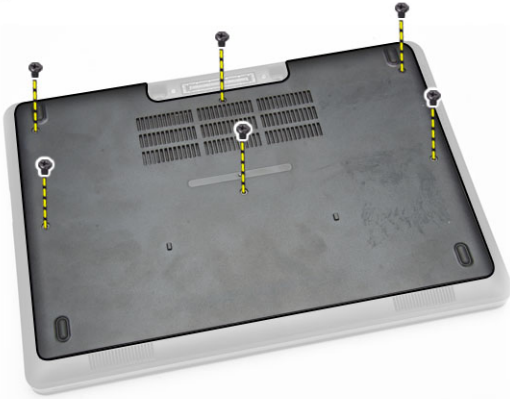
1. اتبع الإجراءات الواردة في قبل العمل داخل الكمبيوتر.
2. قم بإجراء الخطوات التالية لإخراج غطاء القاعدة من الكمبيوتر:
  - a. قم بفك المسامير المثبتة لغطاء القاعدة في الكمبيوتر.
  - b. ارفع الغطاء الأساسي من حافظته وأزل الغطاء الأساسي من الكمبيوتر.



 ملاحظة: قد تكون بحاجة إلى أداة خاصة لإبعاد الغطاء الأساسي عن حافته.

## تركيب غطاء القاعدة

1. ضع غطاء القاعدة لمخازنه مع حوامل المسامير اللولبية الموجودة على الكمبيوتر.
2. أحكم ربط المسامير اللولبية لتثبيت غطاء القاعدة في الكمبيوتر.
3. اتبع الإجراءات الواردة في [بعد العمل داخل الكمبيوتر](#).

## إخراج البطارية

1. اتبع الإجراءات الواردة في [قبل العمل داخل الكمبيوتر](#).
2. قم بإزالة [غطاء القاعدة](#).
3. افصل كبل البطارية من موصله [1] وقم بتحرير الكبل من قناة التوجيه الخاصة به [2].

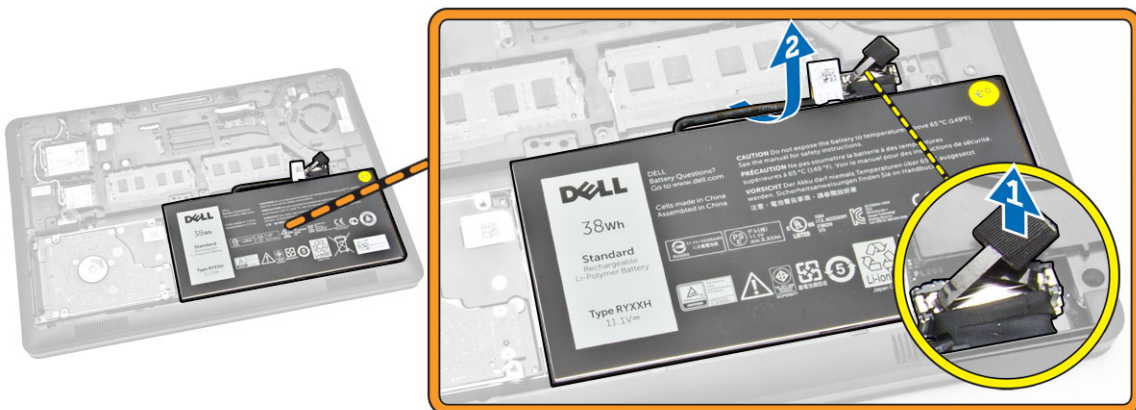

4. قم بتنفيذ الخطوات التالية:

- a. قم بفك المسار المثبت للبطارية في الكمبيوتر [1].  
b. ارفع وادفع لإزالة البطارية من الكمبيوتر [2] [3].

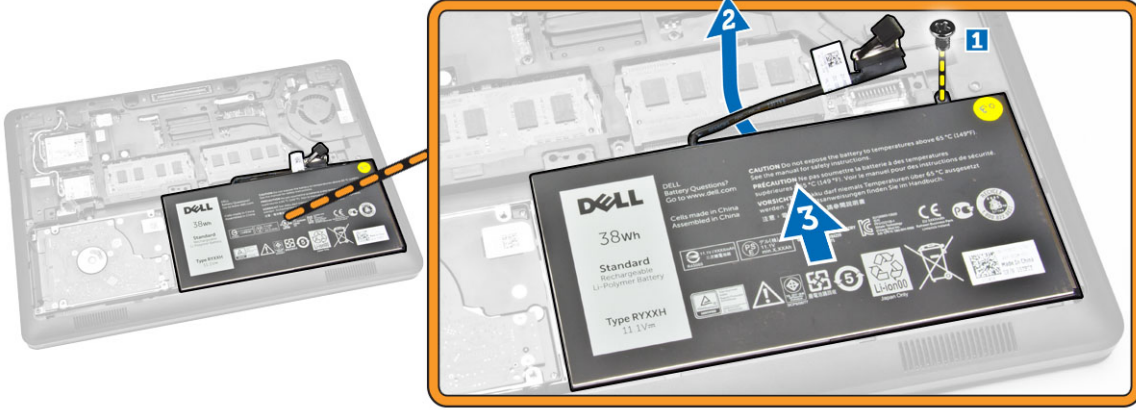

## تركيب البطارية

1. أدخل الناكرة في مكانها على الكمبيوتر.
2. قم بتوجيه كبل البطارية من خلال كبل التوجيه الخاص بها.
3. أحكم ربط المسار لتثبيت الغطاء في الكمبيوتر.
4. قم بتوصيل كبل البطارية بالموصل الخاص بها على لوحة النظام.
5. قم بتركيب [غطاء القاعدة](#).
6. اتبع الإجراءات الواردة في [بعد العمل داخل الكمبيوتر](#).

## إزالة مجموعة محرك الأقراص الثابتة

1. اتبع الإجراءات الواردة في [قبل العمل داخل الكمبيوتر](#).
2. قم بإزالة:
  - a. [غطاء القاعدة](#)
  - b. [البطارية](#)
3. قم بتنفيذ الخطوات التالية:
  - a. افصل كبل محرك الأقراص الثابتة عن موصله على لوحة النظام [1].
  - b. قم بإزالة المسامير التي تثبت مجموعة محرك الأقراص الثابتة بالكمبيوتر [2].

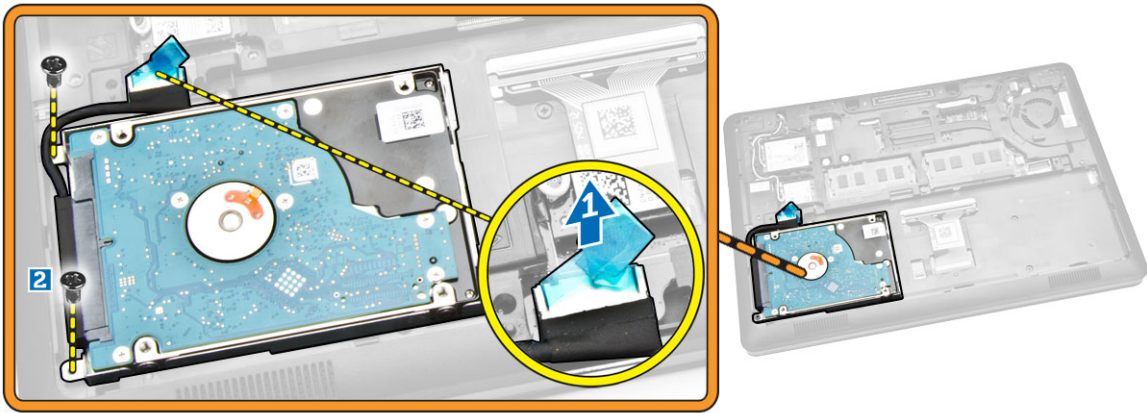

4. أزل مجموعة الأقراص الثابتة من الكمبيوتر.

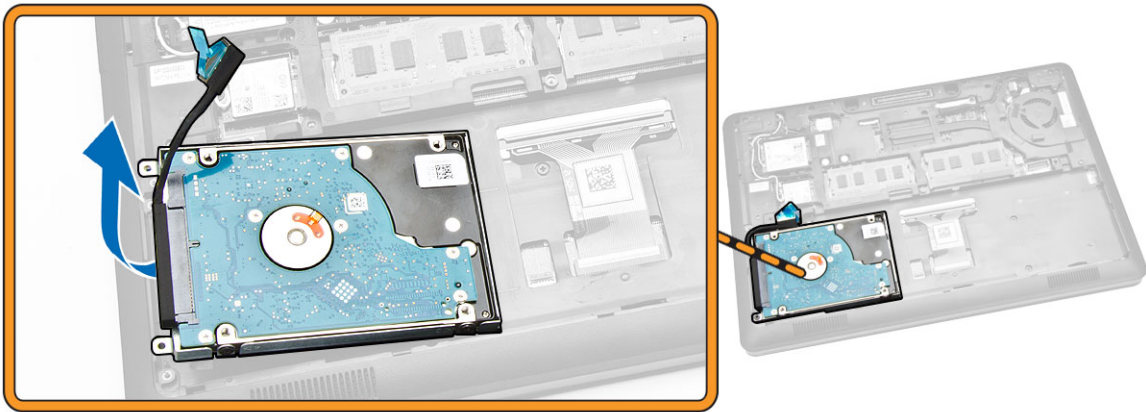

5. اسحب لتحرير كبل محرك الأقراص الثابتة من الكمبيوتر الخاص به.

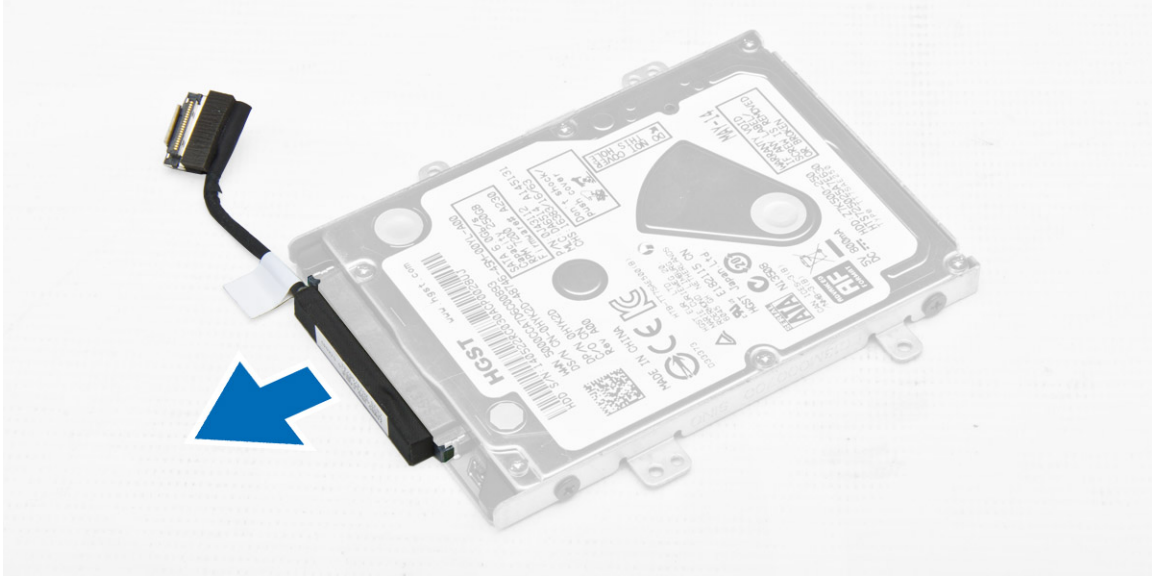

6. قم بإزالة المسامير المثبتة لحامل محرك الأقراص الثابتة [1] في محرك الأقراص الثابتة و قم بإزالة محرك الأقراص الثابتة من الحامل [2].

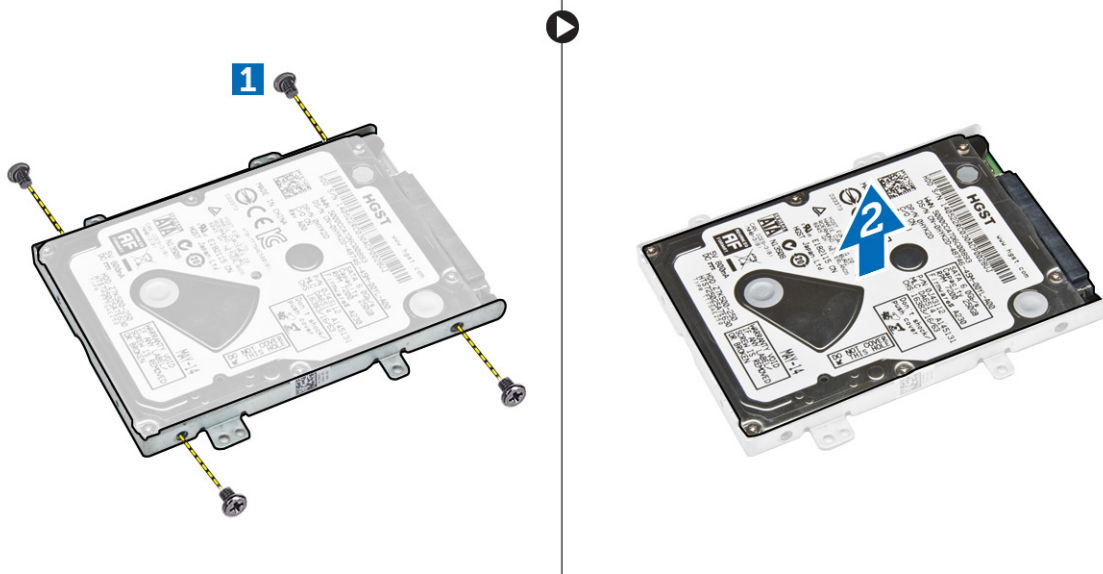

## تركيب مجموعة محرك الأقراص الثابتة

1. ضع شريحة محرك الأقراص الثابتة على محرك الأقراص الثابتة لتوفيق حوامل المسامير وأحكام ربط المسامير لتثبيت شريحة محرك الأقراص الثابتة.
2. صل كبل محرك الأقراص الثابتة بموصله على محرك الأقراص الثابتة.
3. ضع مجموعة محرك الأقراص الثابتة في الفتحة الخاصة بها في الكمبيوتر.
4. صل كبل محرك الأقراص الثابتة بموصله على لوحة النظام.
5. اربط المسامير المثبتة لمجموعة محرك الأقراص الثابتة في الكمبيوتر.
6. قم بتركيب:

a. البطارية

b. غطاء القاعدة

7. اتبع الإجراءات الواردة في [بعد العمل داخل الكمبيوتر](#).

## إزالة الذاكرة

1. اتبع الإجراءات الواردة في [قبل العمل داخل الكمبيوتر](#).

2. قم بإزالة:

a. [غطاء القاعدة](#)

b. [البطارية](#)

3. أبعد المشابك التي تثبت وحدة الذاكرة حتى تظهر الذاكرة وأزل البطارية من لوحة النظام.

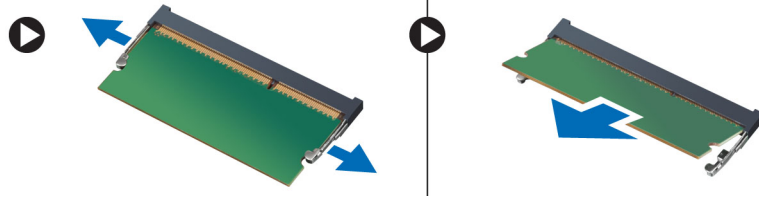

## تركيب الذاكرة

1. أدرج الذاكرة على مقبس الذاكرة إلى أن تقوم المشابك بتثبيت الذاكرة.

2. قم بتركيب:

a. [البطارية](#)

b. [غطاء القاعدة](#)

3. اتبع الإجراءات الواردة في [بعد العمل داخل الكمبيوتر](#).

## إزالة حلية لوحة المفاتيح

1. اتبع الإجراءات الواردة في [قبل العمل داخل الكمبيوتر](#).

2. أبعد حلية لوحة المفاتيح عن أطرافها.



3. **ملاحظة:** قد تحتاج إلى أداة خاصة لإبعاد حلية لوحة المفاتيح عن أطرافها.

3. قم بإزالة حلية لوحة المفاتيح من لوحة المفاتيح.



### تركيب حلية لوحة المفاتيح

1. تم بإدراج حلية لوحة المفاتيح في لوحة المفاتيح حتى تستقر في مكانها.
2. اتبع الإجراءات الواردة في [بعد العمل داخل الكمبيوتر](#).

### إزالة لوحة المفاتيح

1. اتبع الإجراءات الواردة في [قبل العمل داخل الكمبيوتر](#).
2. تم بإزالة:
  - a. [غطاء القاعدة](#)
  - b. [البطارية](#)
  - c. [حلية لوحة المفاتيح](#)
3. افصل كبل لوحة المفاتيح من الموصل الخاص بها في لوحة النظام.

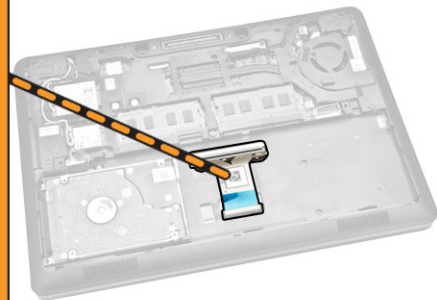

4. تم بإزالة المسامير اللولبية التي تثبت لوحة المفاتيح في الكمبيوتر.



5. قم بإزالة لوحة المفاتيح من الكمبيوتر.



### تركيب لوحة المفاتيح

1. ضع لوحة المفاتيح لتوفيق حوامل المسامير على الكمبيوتر.
2. قم بتوصيل كابل مكبر الصوت بالموصل الموجود على لوحة النظام.
3. أحكم ربط المسامير اللولبية لتثبيت لوحة المفاتيح بالكمبيوتر.
4. قم بتركيب:
  - a. حزمة لوحة المفاتيح
  - b. البطارية
  - c. غطاء القاعدة
5. اتبع الإجراءات الواردة في [بعد العمل داخل الكمبيوتر](#).

### إزالة مسند راحة اليد

1. اتبع الإجراءات الواردة في [قبل العمل داخل الكمبيوتر](#).
2. قم بإزالة:

- a. غطاء القاعدة
- b. البطارية
- c. حلية لوحة المفاتيح
- d. لوحة المفاتيح

3. قم بإزالة المسامير اللولبية التي تثبت مسند راحة اليد في الكمبيوتر.

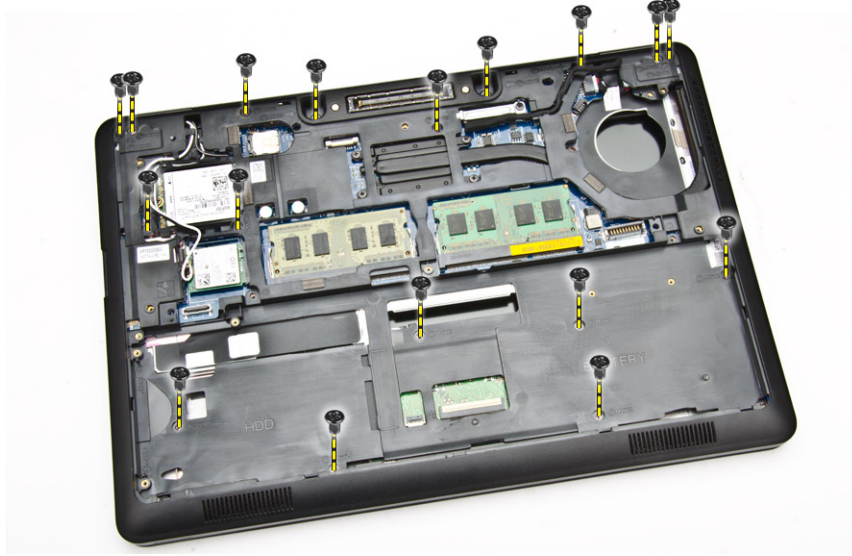

4. اقلب الكمبيوتر وقم بتنفيذ الخطوات التالية.

- a. افصل كبل اللوحة اللمسية وكبل لوحة USB من الموصلات الخاصة بها [1] [2].
- b. قم بإزالة المسامير اللولبية التي تثبت مسند راحة اليد في الكمبيوتر [3].

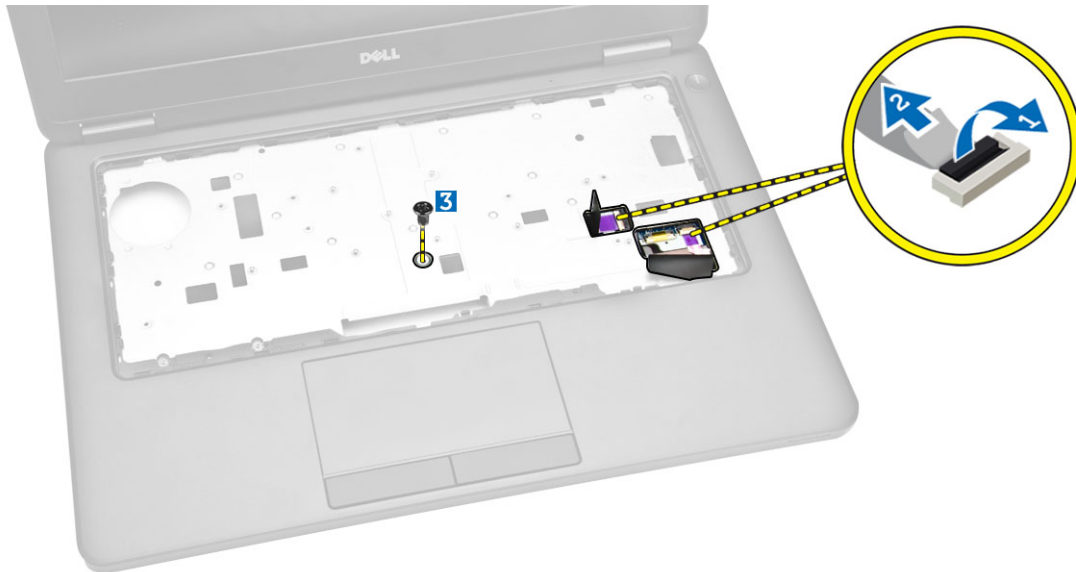

5. ارفع مسند راحة اليد على الحواف لتحريره [1] وإزالته من الكمبيوتر [2].

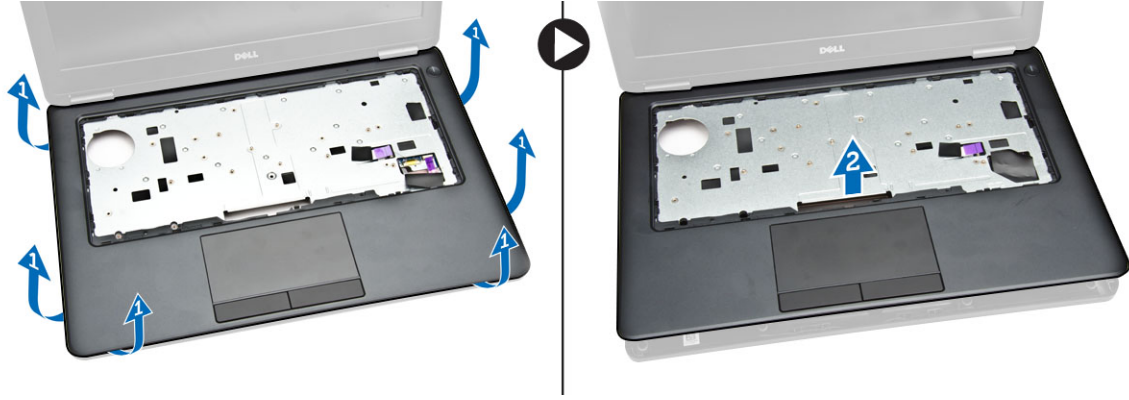

## تركيب مسند راحة اليد

1. ضع المشتت الحراري في الكمبيوتر.
2. قم بتوصيل الكبلات التالية بالموصلات الموجودة على لوحة النظام:
  - a. لوحة LED
  - b. لوحة USH
  - c. اللوحة الخاصة بلوحة اللمس
3. أحكم ربط المسامير أمام الكمبيوتر وخلفه لتثبيت مسند راحة اليد.
4. قم بتركيب:
  - a. لوحة المفاتيح
  - b. حلبة لوحة المفاتيح
  - c. البطارية
  - d. غطاء القاعدة
5. اتبع الإجراءات الواردة في قسم [بعد العمل داخل الكمبيوتر](#).

## إزالة لوحة قارئ بطاقة SmartCard

 ملاحظة: يتم شراء هذا المكون بشكل منفصل ولا يتم شحنه مع الكمبيوتر.

1. اتبع الإجراءات الواردة في [قبل العمل داخل الكمبيوتر](#).
2. قم بإزالة:
  - a. غطاء القاعدة
  - b. البطارية
  - c. الذاكرة
  - d. حلبة لوحة المفاتيح
  - e. لوحة المفاتيح
  - f. مسند راحة اليد
3. قم بتنفيذ الخطوات التالية:
  - a. افصل كبل شريط البطاقة الذكية من لوحة [2] [1] USH
  - b. قم بتقشير الكابل لتحريره من اللاصقة [3].

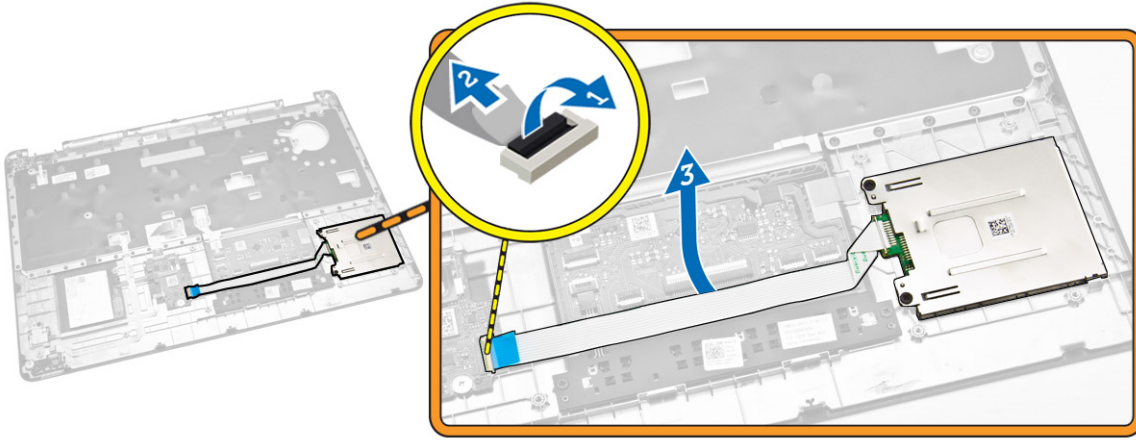

4. قم بتحرير لوحة قارئ SmartCard SmartCard. لتحرير لوحة قارئ  
 a. قم بإزالة المسامير المثبتة للوحة SmartCard-reader في الهيكل. [1]  
 b. ادفع لوحة SmartCard لتحريرها [2].

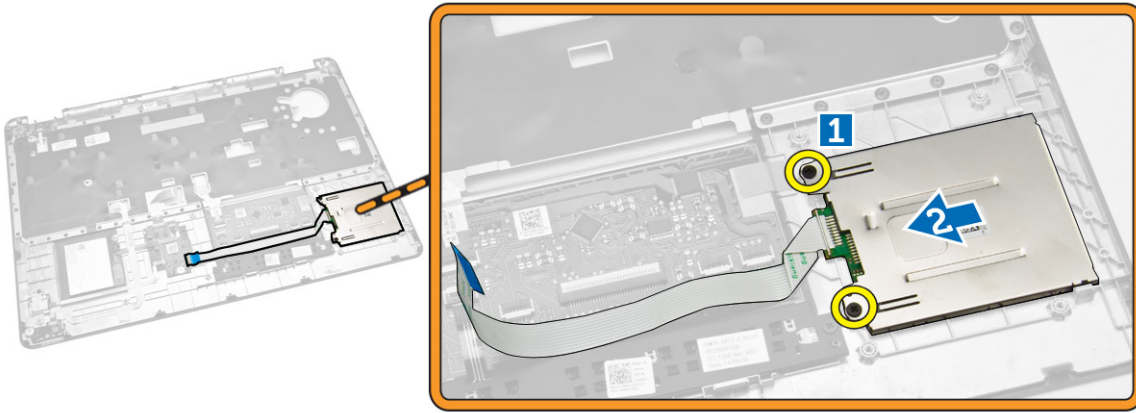

5. أزل لوحة SmartCard reader من مسند راحة اليد.

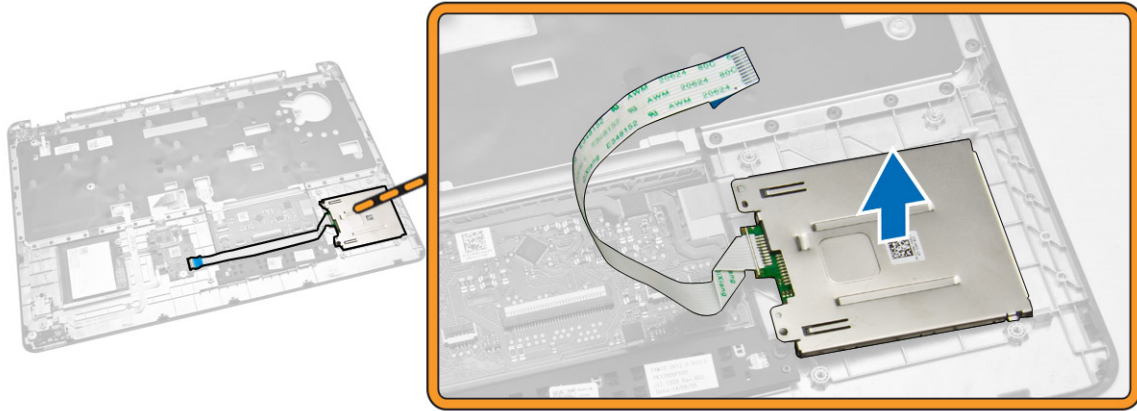

## تركيب لوحة SmartCard-Reader

1. ضع لوحة SmartCard-reader في فتحتها على مسند راحة اليد.
2. اربط المسامير المثبتة للوحة SmartCard-reader في مسند راحة اليد.
3. قم بتثبيت كبل SmartCard-reader وصل كبل SmartCard-reader بموصله على لوحة USH.
4. قم بتثبيت:
  - a. مسند راحة اليد
  - b. لوحة المفاتيح
  - c. حلبة لوحة المفاتيح
  - d. البطارية
  - e. غطاء القاعدة
5. اتبع الإجراءات الواردة في [بعد العمل داخل الكمبيوتر](#).

## إزالة لوحة USH

 ملاحظة: يتم شراء هذا المكون بشكل منفصل ولا يتم شحنه مع الكمبيوتر.

1. اتبع الإجراءات الواردة في [قبل العمل داخل الكمبيوتر](#).
2. قم بإزالة:
  - a. غطاء القاعدة
  - b. البطارية
  - c. مجموعة محرك الأقراص الثابتة
  - d. حلبة لوحة المفاتيح
  - e. لوحة المفاتيح
  - f. مسند راحة اليد
3. قم بإجراء الخطوات التالية لإزالة لوحة USH:
  - a. افصل جميع الكبلات من لوحة [1] [2] USH.
  - b. قم بإزالة المسامير المثبتة للوحة USH بمسند راحة اليد [3].
  - c. أزل لوحة USH من مسند راحة اليد [4].

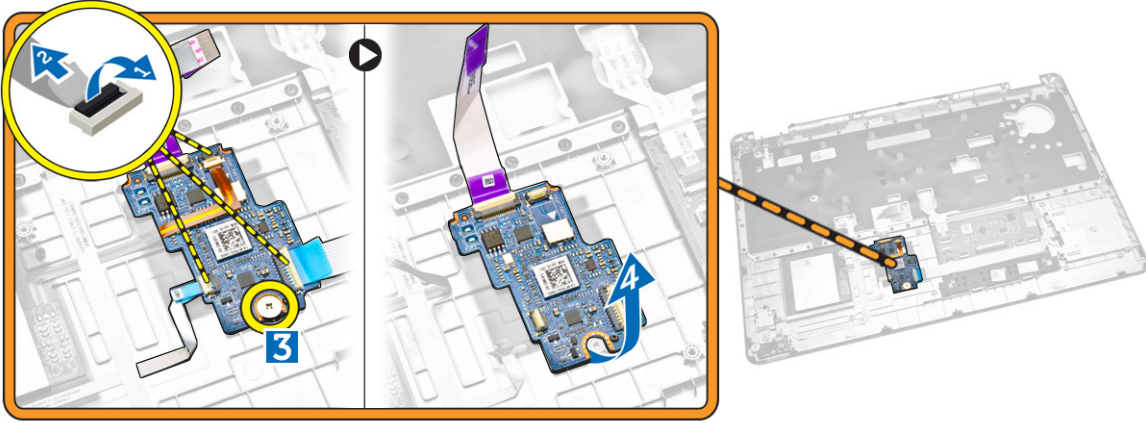

## تركيب لوحة USH

1. ضع لوحة الإدخال/الإخراج (USH) على مسند راحة اليد.
2. أحكم ربط المسار المثبت للوحة USH في مسند راحة اليد.
3. قم بتوصيل جميع الكبلات بلوحة USH.
4. قم بتركيب:

a. مسند راحة اليد

b. لوحة المفاتيح

c. حلبة لوحة المفاتيح

d. مجموعة محرك الأقراص الثابتة

e. البطارية

f. غطاء القاعدة

5. اتبع الإجراءات الواردة في [بعد العمل داخل الكمبيوتر](#).

## إزالة لوحة قارئ بطاقة Finger-Print

ملاحظة: يتم شراء هذا المكون بشكل منفصل ولا يتم شحنه مع الكمبيوتر.

1. اتبع الإجراءات الواردة في [قبل العمل داخل الكمبيوتر](#).

2. قم بإزالة:

a. غطاء القاعدة

b. البطارية

c. حلبة لوحة المفاتيح

d. لوحة المفاتيح

e. مسند راحة اليد

3. قم بإجراء الخطوات التالية لإزالة لوحة قارئ finger-print:

- a. قم بإزالة المسار المولي لتحرير الدعامة المعدنية المثبتة للوحة قارئ finger-print على مسند راحة اليد [1] [2].
- b. افصل كبل قارئ finger-print من لوحة قارئ [4] [3] finger-print.
- c. قم بإزالة لوحة قارئ finger-print من مسند راحة اليد [5].

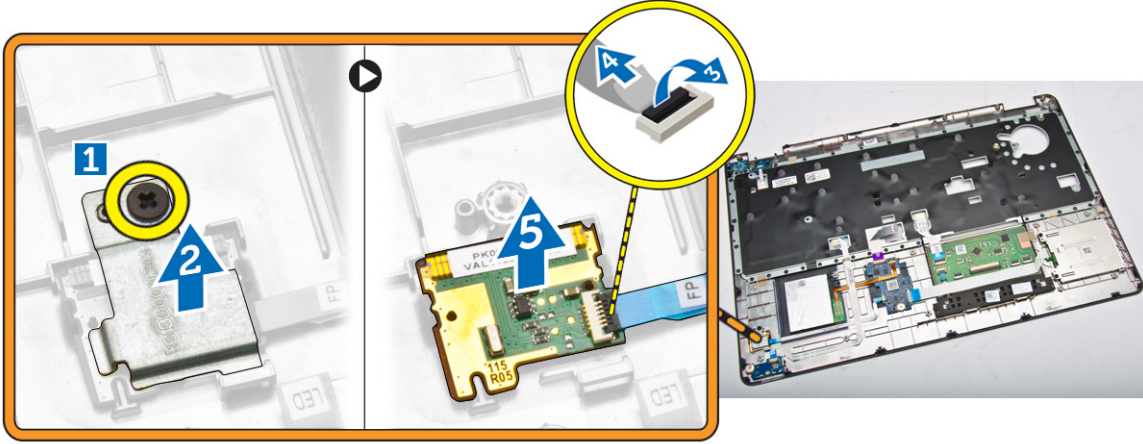

## تركيب لوحة قارئ Finger-Print الفرعية

1. ضع لوحة قارئ finger-print في مكانها على مسند راحة اليد
2. صل كبل قارئ finger-print بلوحة قارئ finger-print.
3. ضع الشريحة المعدنية على لوحة قارئ finger-print وأحكام ربط المسار لتثبيت لوحة قارئ finger-print.
4. تم تركيب:
  - a. حلبة لوحة المفاتيح
  - b. لوحة المفاتيح
  - c. مسند راحة اليد
  - d. البطارية
  - e. غطاء القاعدة
5. اتبع الإجراءات الواردة في [بعد العمل داخل الكمبيوتر](#).

## إزالة لوحة LED

1. اتبع الإجراءات الواردة في [قبل العمل داخل الكمبيوتر](#).
2. تم بإزالة:
  - a. غطاء القاعدة
  - b. البطارية
  - c. حلبة لوحة المفاتيح
  - d. لوحة المفاتيح
  - e. مسند راحة اليد
3. تم بإجراء الخطوات التالية لإزالة لوحة LED:
  - a. افصل كبل لوحة LED من الموصل الخاص به الموجود في لوحة النظام [1] [2].
  - b. تم بإزالة المسار المثبت للوحة LED في مسند راحة اليد [3].
  - c. تم بإزالة لوحة LED من مجموعة مسند راحة اليد [4].

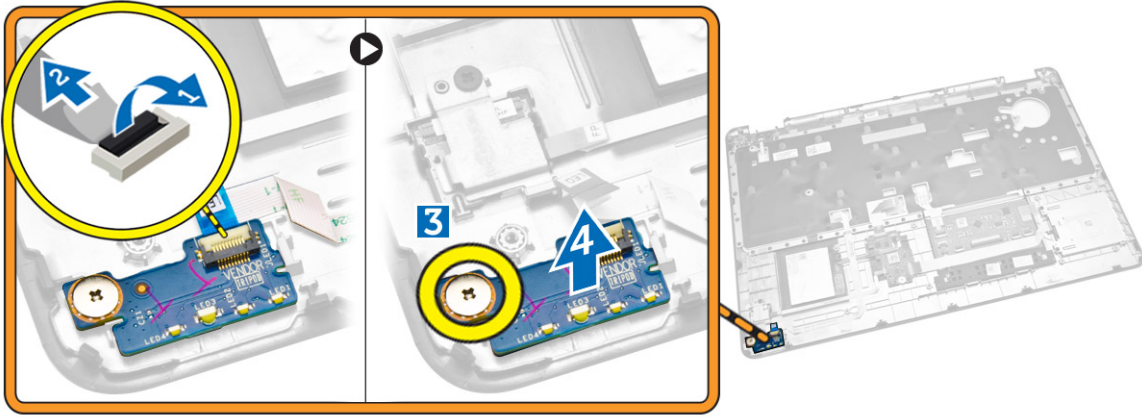

## تركيب لوحة LED

1. أدخل لوحة LED في فتحتها على مسند راحة اليد.
2. اربط المسبار الذي يثبت لوحة LED بمسند راحة اليد.
3. صل كبل لوحة LED بموصله على لوحة LED.
4. تم تركيب:  
 a. [مسند راحة اليد](#)  
 b. [لوحة المفاتيح](#)  
 c. [حلبة لوحة المفاتيح](#)  
 d. [البطارية](#)  
 e. [غطاء القاعدة](#)
5. اتبع الإجراءات الواردة في [بعد العمل داخل الكمبيوتر](#).

## إزالة منفذ موصل التيار

1. اتبع الإجراءات الواردة في [قبل العمل داخل الكمبيوتر](#).
2. تم بإزالة:  
 a. [غطاء القاعدة](#)  
 b. [البطارية](#)  
 c. [شبكة لوحة المفاتيح](#)  
 d. [لوحة المفاتيح](#)  
 e. [مسند راحة اليد](#)  
 f. [غطاء مفصلة الشاشة](#)  
 g. [مجموعة الشاشة](#)
3. افصل كبل منفذ موصل التيار من موصله على لوحة النظام.

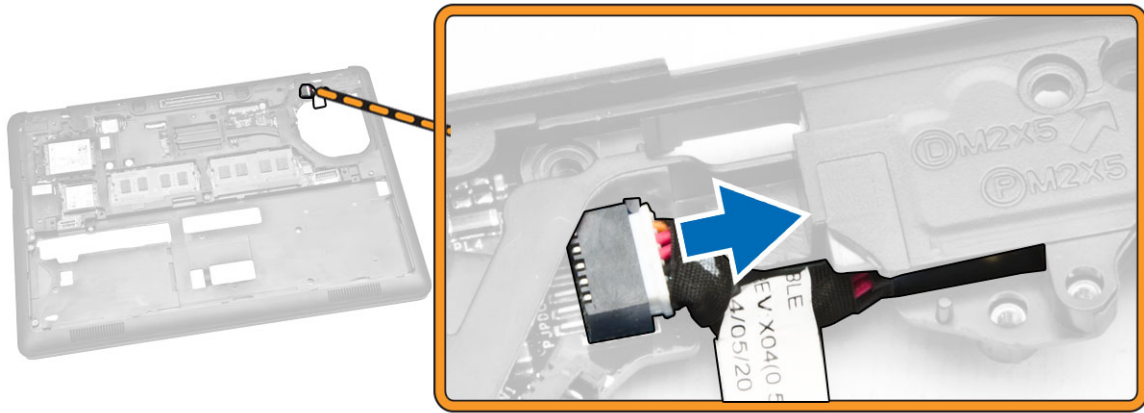

4. تم تنفيذ الخطوات التالية:

- اقلب الكمبيوتر.
- تم بإزالة المسامير لتحرير الدعامة المعدنية على منفذ موصل التيار [1] [2].
- ارفع وأزل منفذ موصل التيار من الكمبيوتر [3].

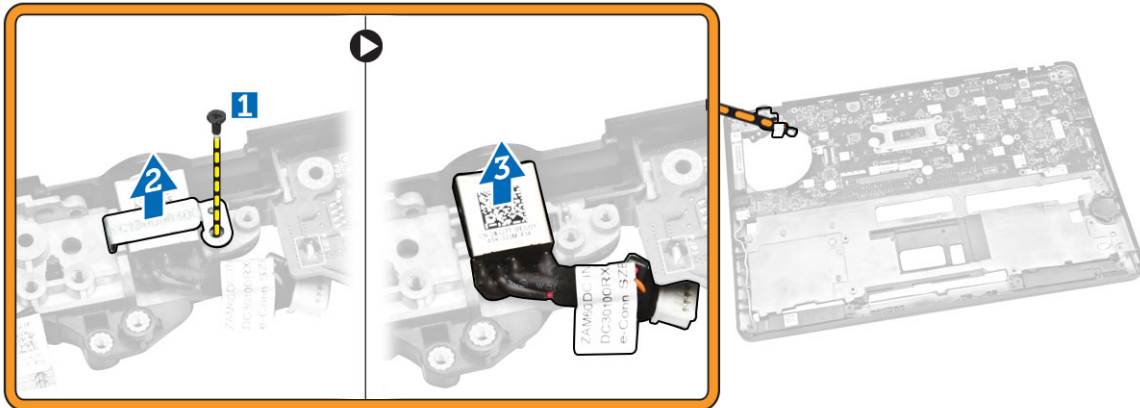

## تركيب منفذ موصل التيار

1. أدخل منفذ موصل الطاقة في مكانه على أعلى الكمبيوتر.
2. ضع الشريحة المعدنية على منفذ موصل الطاقة وأحكم ربط المسامير لتثبيت منفذ موصل الطاقة بالكمبيوتر.
3. اقلب الكمبيوتر.
4. تم بتوجيه كبل منفذ موصل الطاقة وفقاً لتقنيات التوجيه الخاصة به وصل كبل منفذ موصل الطاقة بموصله على لوحة النظام.
5. تم بتركيب:

- [مجموعة الشاشة](#)
- [غطاء مفصلة الشاشة](#)
- [مسند راحة اليد](#)
- [لوحة المفاتيح](#)
- [شبكة لوحة المفاتيح](#)
- [البطارية](#)

g. [غطاء القاعدة](#)

6. اتبع الإجراءات الواردة في [بعد العمل داخل الكمبيوتر](#).

## إزالة بطاقة WLAN / بطاقة WiGig

ملاحظة: بطاقة WiGig اختيارية.

1. اتبع الإجراءات الواردة في [قبل العمل داخل الكمبيوتر](#).

2. قم بإزالة [غطاء القاعدة](#).

3. قم باتخاذ الخطوات التالية لإزالة بطاقة الشبكة اللاسلكية:

a. افصل كبلات WLAN عن موصلاتها على بطاقة [1].

b. قم بفك المسار المثبت لبطاقة WLAN بالكمبيوتر [2].

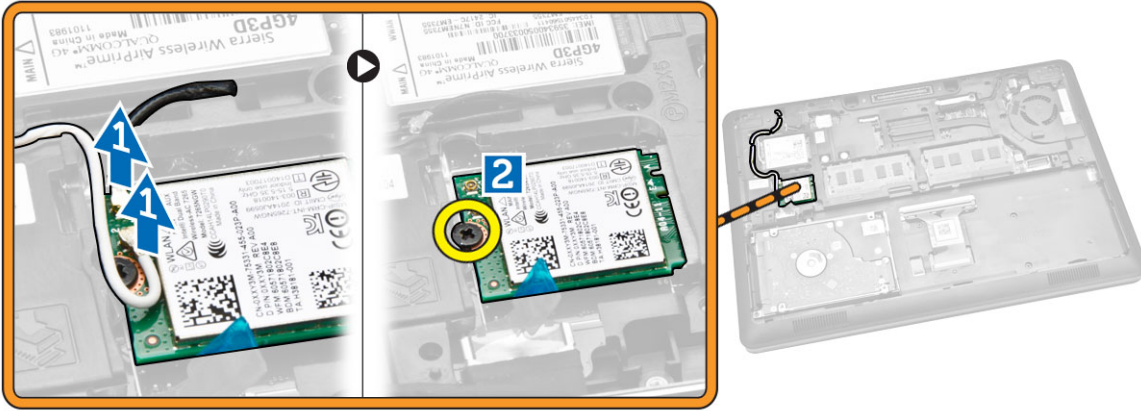

4. قم بإزالة بطاقة WLAN من الكمبيوتر.

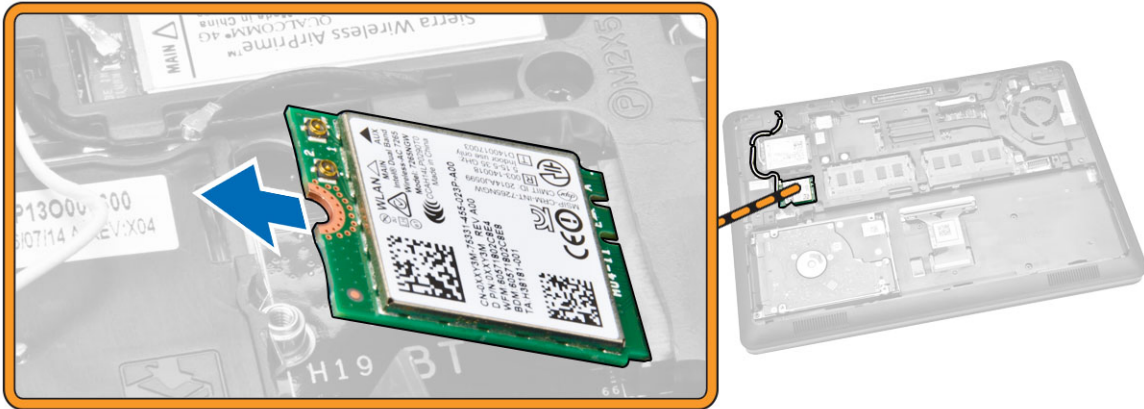

## تثبيت بطاقة WLAN / بطاقة WiGig

1. قم بإدخال بطاقة الشبكة اللاسلكية محلية النطاق (WLAN) في الموصل الخاص بها على الكمبيوتر.

2. أحكم ربط المسار اللولبي لتثبيت بطاقة الشبكة المحلية اللاسلكية (WLAN) في الكمبيوتر.

3. صل كبلات الهوائي بالموصلات الخاصة بها على بطاقة WLAN.
4. تم تركيب غطاء القاعدة.
5. اتبع الإجراءات الواردة في بعد العمل داخل الكمبيوتر.

## إزالة بطاقة الشبكة اللاسلكية واسعة النطاق (WWAN)

1. اتبع الإجراءات الواردة في قبل العمل داخل الكمبيوتر.
2. تم إزالة غطاء القاعدة.
3. تم بإجراء الخطوات التالية لإزالة بطاقة الشبكة اللاسلكية واسعة النطاق (WWAN):
  - a. افصل كبلات WWAN من موصلاتها على بطاقة WWAN[1].
  - b. تم بإزالة المسار المثبت لبطاقة WWAN [2] في الكمبيوتر.

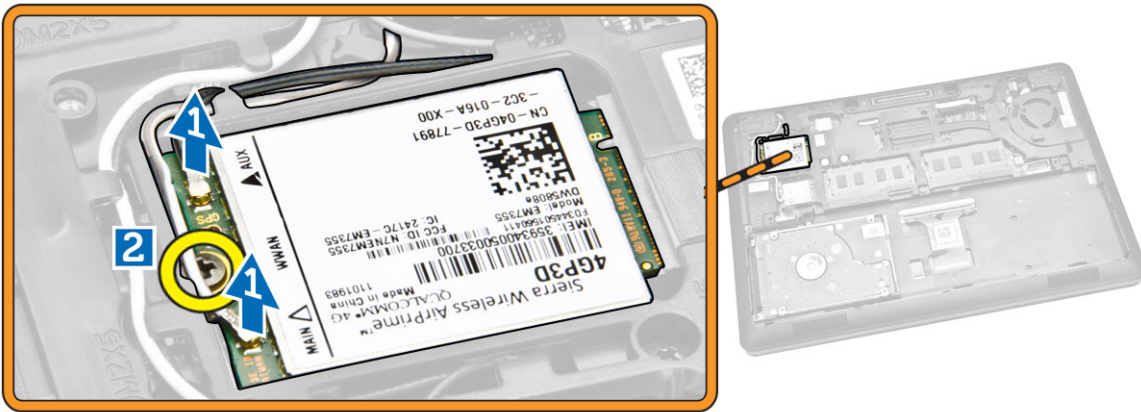

4. تم بإزالة بطاقة WWAN من الكمبيوتر.

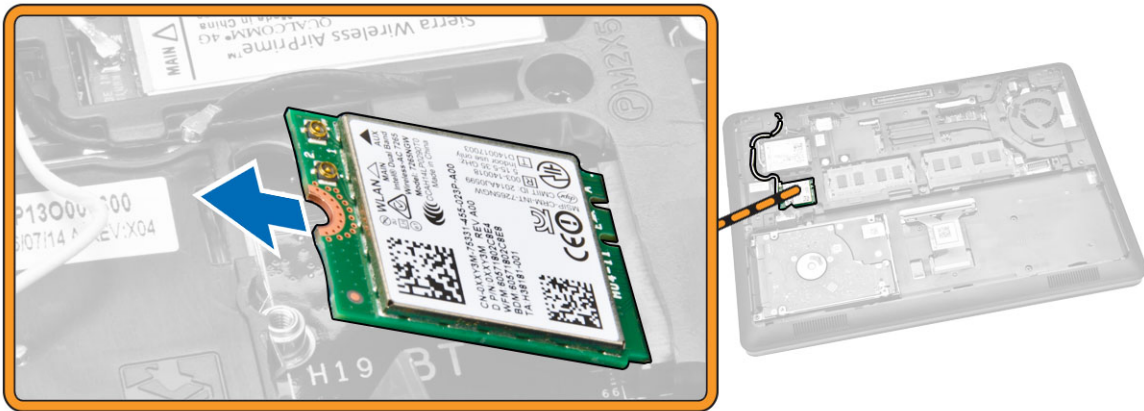

## تركيب بطاقة الشبكة اللاسلكية واسعة النطاق (WWAN)

1. أدخل بطاقة الشبكة اللاسلكية واسعة النطاق (WWAN) داخل الموصل الموجود في الكمبيوتر.
2. أحكم ربط المسار اللولبي الذي يثبت بطاقة الشبكة اللاسلكية واسعة النطاق (WWAN) في الكمبيوتر.

3. صل كبلات الهوائي بالموصلات الخاصة بها على بطاقة WWAN.
4. قم بتركيب غطاء القاعدة.
5. اتبع الإجراءات الواردة في بعد العمل داخل الكمبيوتر.

### إزالة دعائم مفصلة الشاشة

1. اتبع الإجراءات الواردة في قبل العمل داخل الكمبيوتر.
2. قم بإزالة:
  - a. غطاء القاعدة
  - b. البطارية
  - c. الذاكرة
  - d. مجموعة محرك الأقراص الثابتة
  - e. حلبة لوحة المفاتيح
  - f. لوحة المفاتيح
  - g. مسند راحة اليد
3. قم بإزالة البراغي التي تثبت دعائم مفصلة شاشة العرض بالجزء الخلفي من الكمبيوتر.



4. افتح الشاشة وقم بإجراء الخطوات التالية:
  - a. قم بإزالة البراغي التي تثبت دعائم مفصلة شاشة العرض بالجزء الخلفي من الكمبيوتر [1].
  - b. اسحب دعائم مفصلة الشاشة لإزالتها من الكمبيوتر [2].

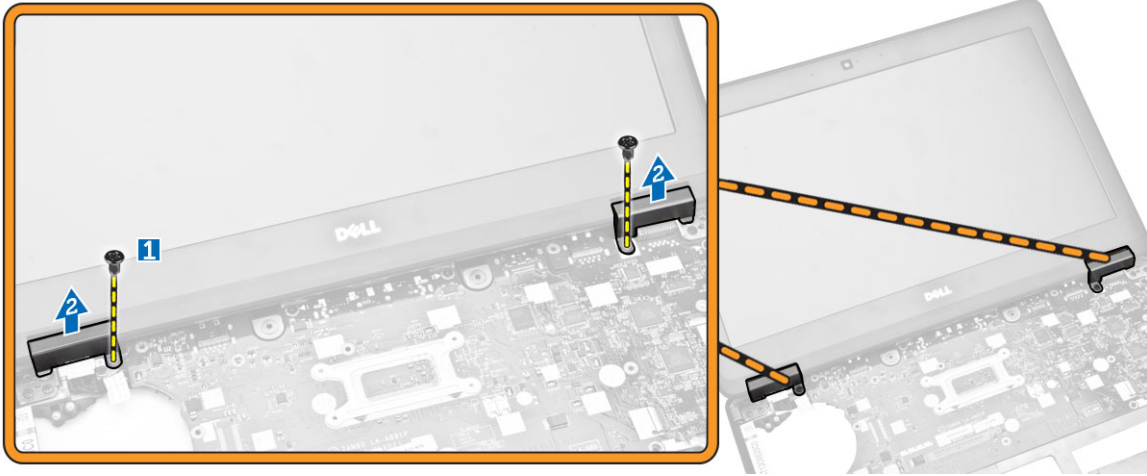

### تركيب دعامات مفصلة الشاشة

1. أدخل دعامات مفصلة الشاشة في منافذها بالكمبيوتر.
2. أحكم ربط المسامير أمام وخلف الكمبيوتر لتثبيت دعامات مفصلة الشاشة.
3. قم بتركيب:
  - a. [مسند راحة اليد](#)
  - b. [لوحة المفاتيح](#)
  - c. [حلبة لوحة المفاتيح](#)
  - d. [مجموعة محرك الأقراص الثابتة](#)
  - e. [الذاكرة](#)
  - f. [البطارية](#)
  - g. [غطاء القاعدة](#)
4. اتبع الإجراءات الواردة في [بعد العمل داخل الكمبيوتر](#).

### إزالة مجموعة الشاشة

1. اتبع الإجراءات الواردة في [قبل العمل داخل الكمبيوتر](#).
2. قم بإزالة:
  - a. [غطاء القاعدة](#)
  - b. [البطارية](#)
  - c. [حلبة لوحة المفاتيح](#)
  - d. [لوحة المفاتيح](#)
  - e. [مسند راحة اليد](#)
  - f. [دعامة مفصلة الشاشة](#)
3. افصل كبلات WLAN و WWAN من موصلها [1] وقم بتحرير الكبلات من خلال قنوات التوجيه الخاصة بها [2].

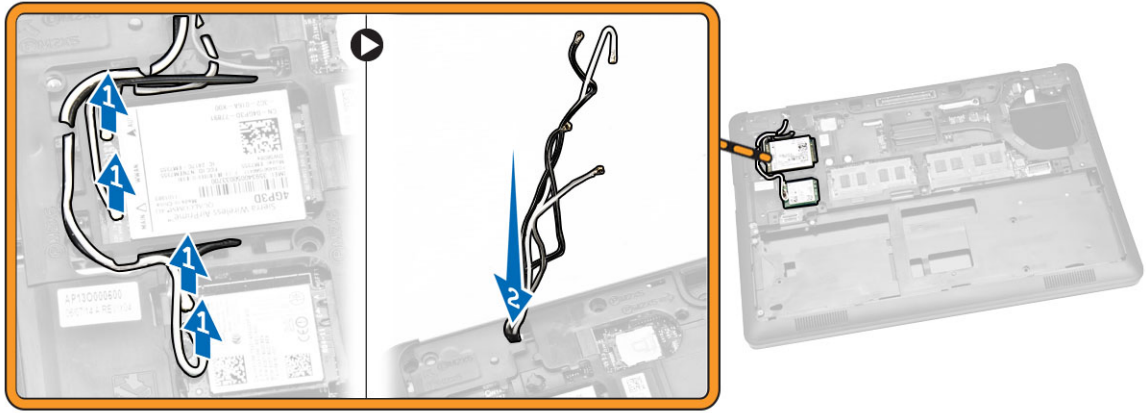

4. افصل كبل الشاشة عن لوحة النظام. لفصل كبل الشاشة:

- a. أزل المسار اللولبي المثبت لدعم كبل الشاشة بالكمبيوتر [1].
- b. أزل دعامة كبل الشاشة للوصول إلى كبل الشاشة [2].
- c. افصل كبل الشاشة عن موصل لوحة النظام [3].

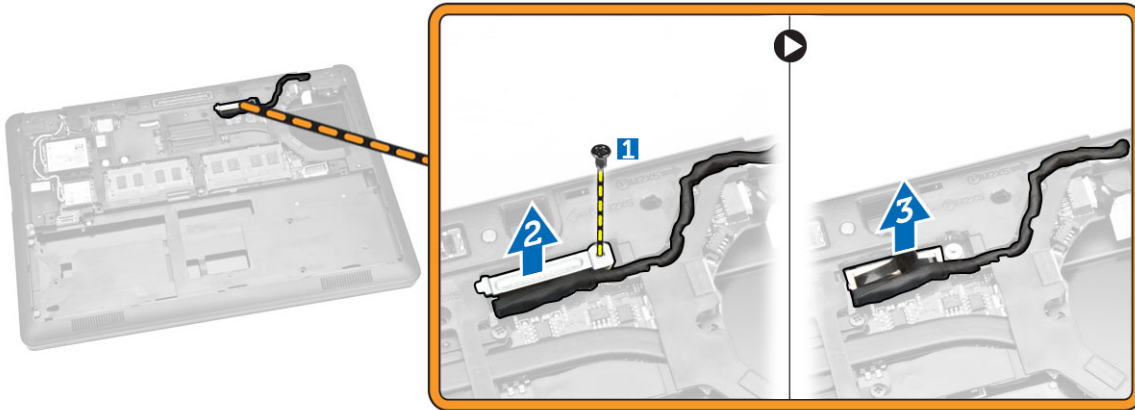

5. قم بتحرير كبل الشاشة من قناة التوجيه الخاصة به.

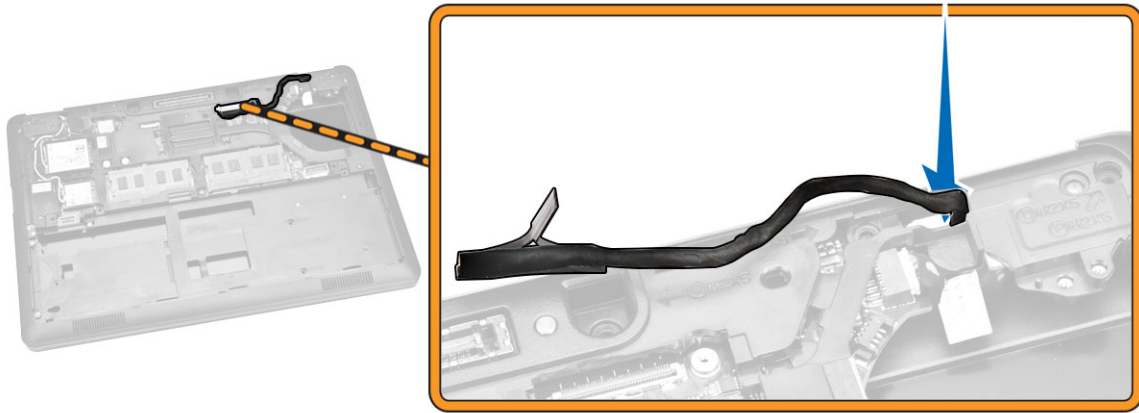

6. أزل المسامير اللولبية المثبتة لمجموعة الشاشة [1] وارفع مجموعة الشاشة لإزالتها من الكمبيوتر [2].



### تركيب مجموعة الشاشة

1. ضع غطاء القاعدة لمخازنه مع فتحات المسامير اللولبية الموجودة على الكمبيوتر.
2. قم بتوجيه WWAN و WLAN كبلات الشاشة من خلال قنوات التوجيه الخاصة بها.
3. أحكم ربط المسامير اللولبية التي تثبت مجموعة الشاشة في الكمبيوتر.
4. صل كبلات WLAN بالموصلات الخاصة بها.
5. قم بتوصيل كبل الشاشة بلوحة النظام، وضع دعامة كبل الشاشة على الموصل، وأحكم ربط المسار لتثبيت كبل الشاشة بالكمبيوتر.
6. قم بتركيب:

- a. [دعامات مفصلة الشاشة](#)
- b. [مستند راحة اليد](#)
- c. [لوحة المفاتيح](#)
- d. [حزمة لوحة المفاتيح](#)
- e. [البطارية](#)

f. غطاء القاعدة

7. اتبع الإجراءات الواردة في بعد العمل داخل الكمبيوتر.

## إزالة إطار الشاشة

1. اتبع الإجراءات الواردة في قبل العمل داخل الكمبيوتر.

2. أبعد الحواف لتحرير إطار الشاشة من مجموعة الشاشة.



3. قم بإزالة إطار الشاشة من مجموعة الشاشة.



## تركيب إطار الشاشة

1. ضع إطار الشاشة على مجموعة الشاشة.

2. بداية من الركن الأعلى، اضغط على إطار الشاشة وتعامل بطول الإطار بالكامل حتى يتم النقر عليه لعرض مجموعة الشاشة.

3. اتبع الإجراءات الواردة في بعد العمل داخل الكمبيوتر.

## إزالة لوحة الشاشة

1. اتبع الإجراءات الواردة في [فيل العزل داخل الكمبيوتر](#).

2. تم بإزالة:

a. [غطاء القاعدة](#)

b. [البطارية](#)

c. [إطار الشاشة](#)

3. أزل المسامير المثبتة للوحة الشاشة في مجموعة الشاشة [1] وارفع لقلب لوحة الشاشة للوصول إلى كبل [2] eDP.



4. اقشر اللاصقة [1] للوصول إلى كبل [2] eDP.

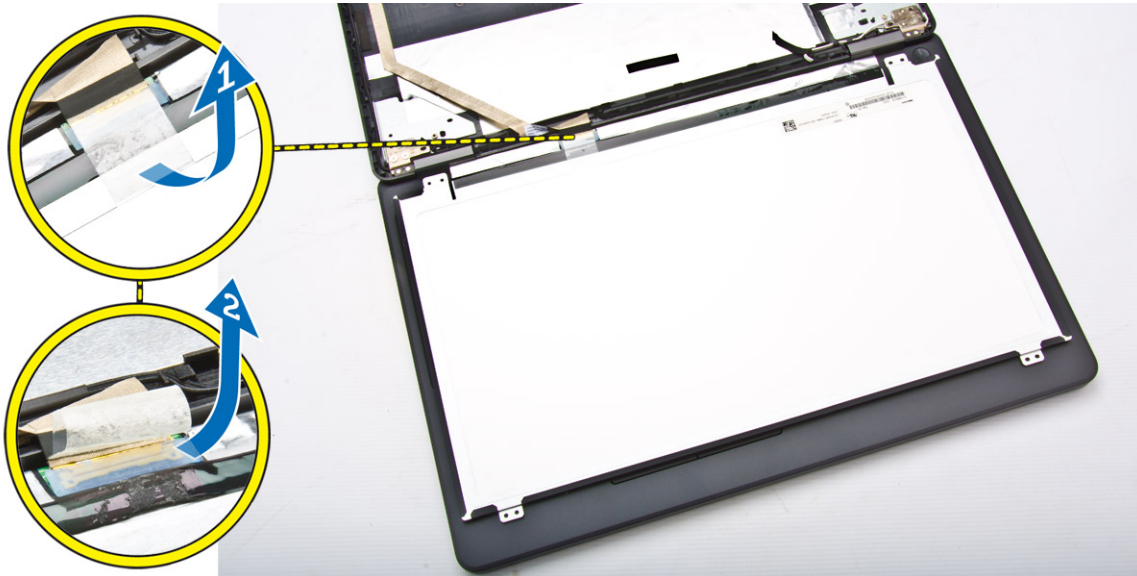

5. افصل كبل eDP من موصله [1] وأزل لوحة الشاشة من مجموعة الشاشة [2].

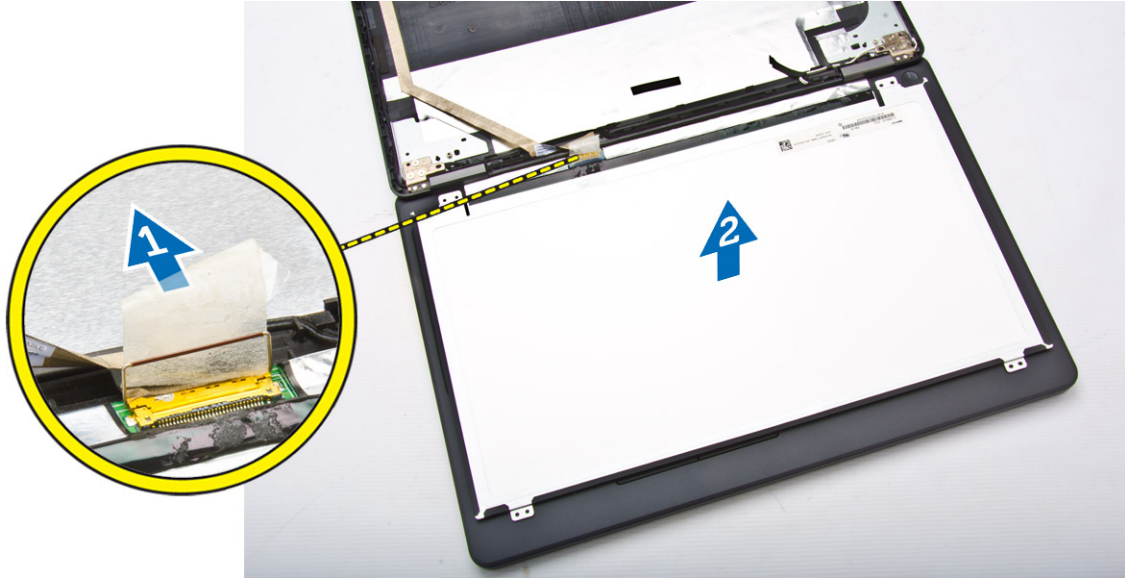

### تركيب لوحة الشاشة

1. صل كبل eDP بموصله وقم بإصلاح الشريط اللاصق.
2. ضع لوحة الشاشة لتوحيثها مع حوامل المسامير على مجموعة الشاشة.
3. أحكم ربط المسامير المولوية لتثبيت لوحة الشاشة في مجموعة الشاشة.
4. قم بتركيب:
  - a. إطار الشاشة
  - b. البطارية
  - c. غطاء القاعدة
5. اتبع الإجراءات الواردة في [بعد العمل داخل الكمبيوتر](#).

### إزالة مفصلات الشاشة

1. اتبع الإجراءات الواردة في [قبل العمل داخل الكمبيوتر](#).
2. قم بإزالة:
  - a. غطاء القاعدة
  - b. البطارية
  - c. الذاكرة
  - d. مجموعة محرك الأقراص الثابتة
  - e. حلبة لوحة المفاتيح
  - f. لوحة المفاتيح
  - g. مسند راحة اليد
  - h. دعائم مفصلة الشاشة
  - i. مجموعة الشاشة
  - j. إطار الشاشة

3. Perform the following steps to remove the display hinges from the display assembly

- a. [1] Remove the screws that secure the display hinges at both sides of the display assembly
- b. [2] قم بإزالة مفصلات الشاشة من مجموعة الشاشة.

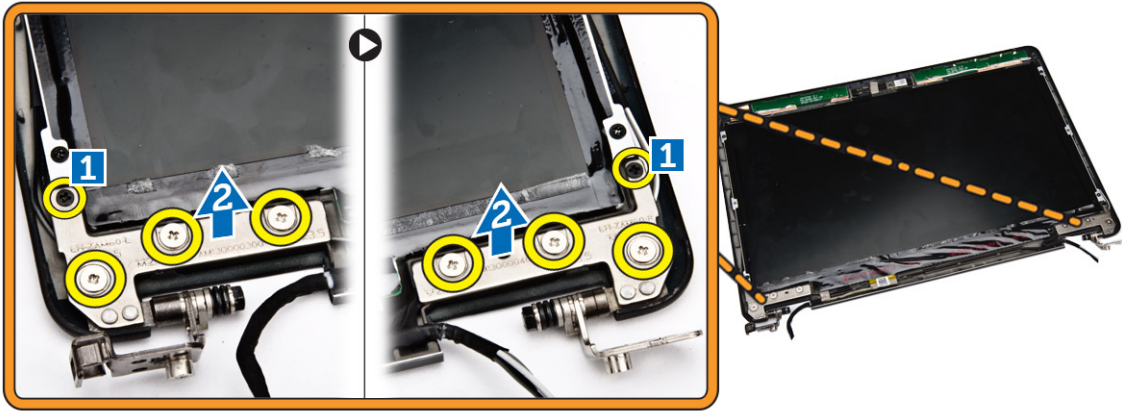

### تركيب مفصلات الشاشة

1. تم بإدراج مفصلات الشاشة في فتحاتها على مجموعة الشاشة.
2. أحكم ربط المسامير اللولبية لتثبيت مفصلة الشاشة على كلا جانبي مجموعة الشاشة.
3. تم بتركيب:
  - a. إطار الشاشة
  - b. مجموعة الشاشة
  - c. دعائم مفصلة الشاشة
  - d. مسند راحة اليد
  - e. لوحة المفاتيح
  - f. حلة لوحة المفاتيح
  - g. مجموعة محرك الأقراص الثابتة
  - h. الذاكرة
  - i. البطارية
  - j. غطاء القاعدة
4. اتبع الإجراءات الواردة في [بعد العمل داخل الكمبيوتر](#).

### إزالة الكاميرا

1. اتبع الإجراءات الواردة في [قبل العمل داخل الكمبيوتر](#).
2. تم بإزالة:
  - a. غطاء القاعدة
  - b. البطارية
  - c. إطار الشاشة
  - d. لوحة الشاشة
3. تم بإجراء الخطوات التالية لإخراج الكاميرا من الكمبيوتر:
  - a. ارفع الكاميرا لتحريرها من اللاصقة [1].
  - b. افصل كبل الكاميرا من الموصل [2].
  - c. ارفع الكاميرا من الكمبيوتر [3].

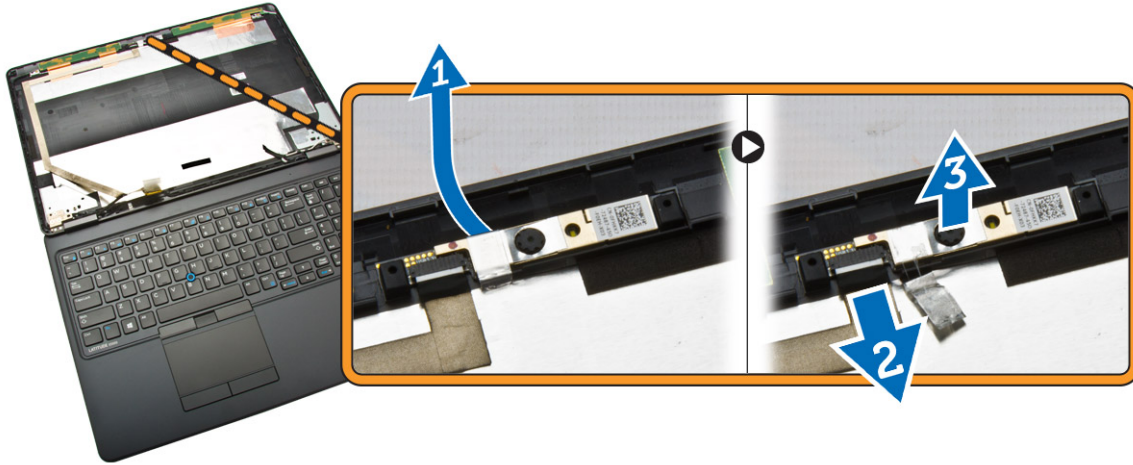

## تركيب الكاميرا

1. أدخل الكاميرا في مكانها على مجموعة الشاشة.
2. تم بتوصيل كبل الكاميرا بالموصل.
3. تم بتركيب:
  - a. لوحة الشاشة
  - b. إطار الشاشة
  - c. البطارية
  - d. غطاء القاعدة
4. اتبع الإجراءات الواردة في بعد العمل داخل الكمبيوتر.

## إزالة كبل eDP

1. اتبع الإجراءات الواردة في قبل العمل داخل الكمبيوتر.
2. تم بإزالة:
  - a. غطاء القاعدة
  - b. البطارية
  - c. الذاكرة
  - d. مجموعة محرك الأقراص الثابتة
  - e. حلبة لوحة المفاتيح
  - f. لوحة المفاتيح
  - g. مسند راحة اليد
  - h. دعائم مفصلة الشاشة
  - i. مجموعة الشاشة
  - j. إطار الشاشة
  - k. لوحة الشاشة
3. تم بإجراء الخطوات التالية لإخراج كبل eDP من الكمبيوتر:
  - a. افصل كبل eDP من موصله [1].
  - b. تم بتقشير كبل eDP وإزالة كبل eDP من الكمبيوتر [3]. [2]

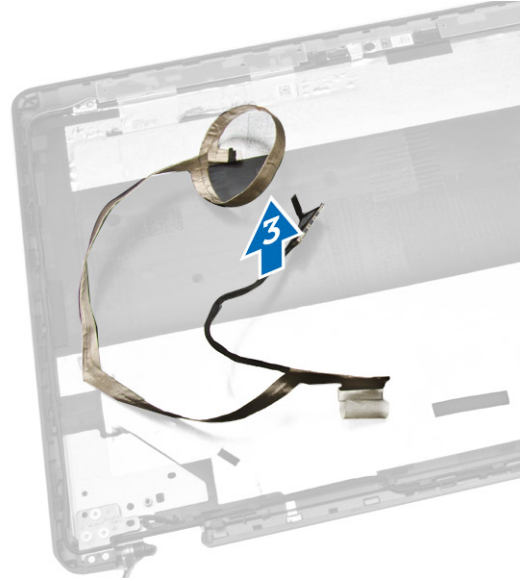
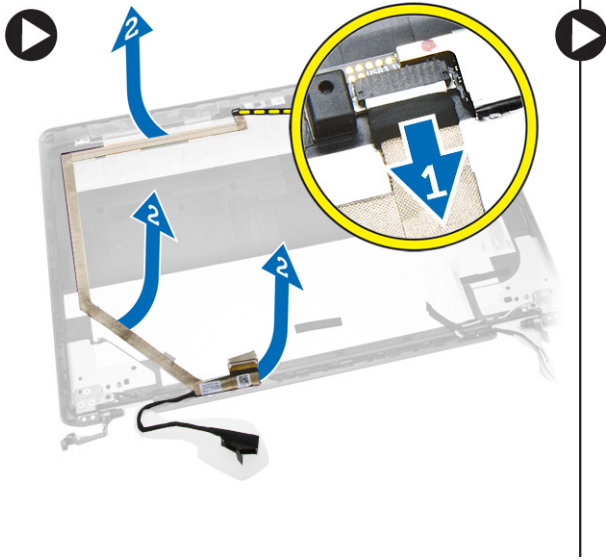

## تشبيث كبل eDP

1. تم تثبيت كبل eDP في مكانه على مجموعة الشاشة.
2. صل كبل eDP بالموصل الخاص به.
3. قم بتركيب:
  - a. لوحة الشاشة
  - b. إطار الشاشة
  - c. مجموعة الشاشة
  - d. دعابات مفصلة الشاشة
  - e. مسند راحة اليد
  - f. لوحة المفاتيح
  - g. حلبة لوحة المفاتيح
  - h. مجموعة محرك الأقراص الثابتة
  - i. الذاكرة
  - j. البطارية
  - k. غطاء القاعدة
4. اتبع الإجراءات الواردة في [بعد العمل داخل الكمبيوتر](#).

## إزالة مروحة النظام

1. اتبع الإجراءات الواردة في [قبل العمل داخل الكمبيوتر](#).
2. قم بإزالة:
  - a. غطاء القاعدة
  - b. البطارية
  - c. حلبة لوحة المفاتيح
  - d. لوحة المفاتيح
  - e. مسند راحة اليد
3. افصل كبل مروحة النظام من الموصل الخاص بها في لوحة النظام.

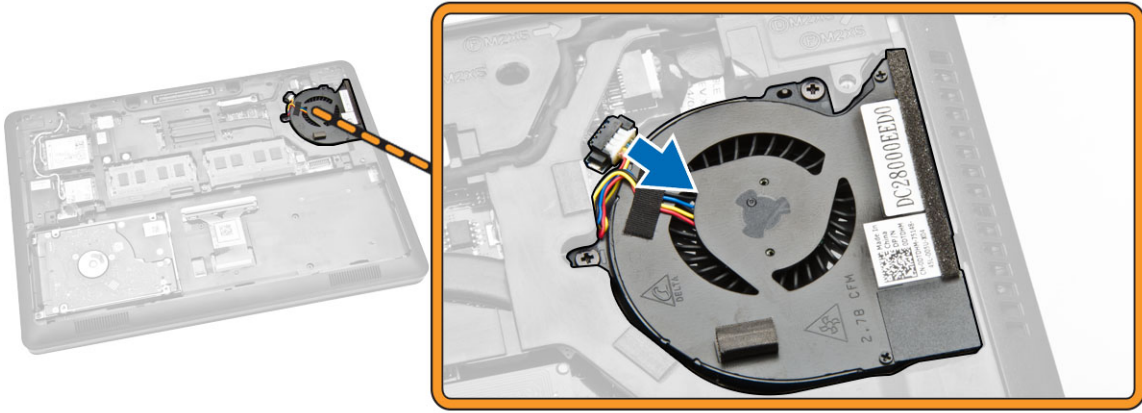

.4. اتخذ الخطوات التالية لإزالة مروحة النظام من الكمبيوتر:

- a. قم بفك المسامير التي تثبت مروحة النظام بالكمبيوتر [1].
- b. قم بإزالة مروحة النظام من الكمبيوتر [2].

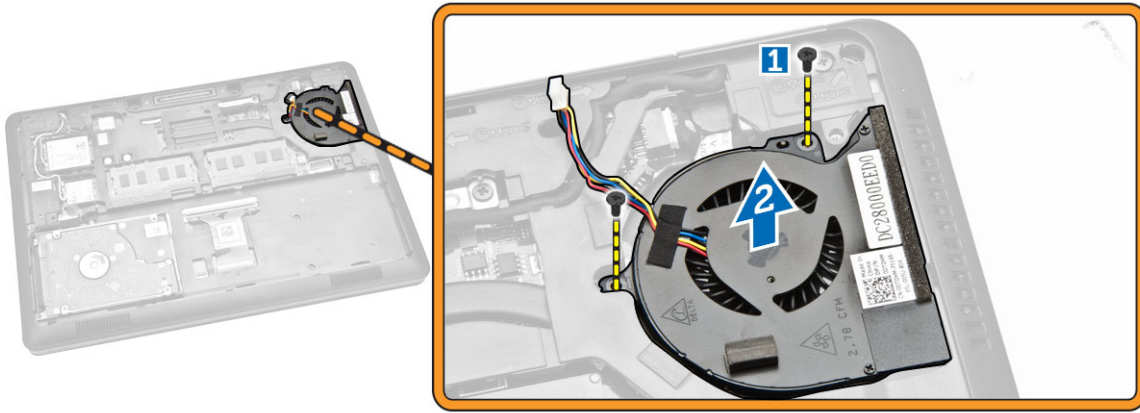

## تركيب مروحة النظام

1. ضع مروحة النظام في الفتحة الخاصة بها في الكمبيوتر.
2. أحكم ربط المسامير لتثبيت مروحة النظام في الكمبيوتر.
3. قم بتوصيل كبل مروحة النظام السري بالموصل الخاص بها على لوحة النظام.
4. قم بتركيب:

- a. [مسند راحة اليد](#)
- b. [لوحة المفاتيح](#)
- c. [حلبة لوحة المفاتيح](#)
- d. [البطارية](#)
- e. [غطاء القاعدة](#)

.5. اتبع الإجراءات الواردة في [بعد العمل داخل الكمبيوتر](#).

## قم بإزالة البطارية الخلوية المصغرة

1. اتبع الإجراءات الواردة في [فصل العمل داخل الكمبيوتر](#).
2. قم بإزالة:
  - a. [غطاء القاعدة](#)
  - b. [البطارية](#)
  - c. [الذاكرة](#)
  - d. [مجموعة محرك الأقراص الثابتة](#)
  - e. [حزمة لوحة المفاتيح](#)
  - f. [لوحة المفاتيح](#)
  - g. [مسند راحة اليد](#)
3. قم بإجراء الخطوات التالية لإخراج البطارية الخلوية المصغرة من الكمبيوتر:
  - a. افصل كبل البطارية الخلوية المصغرة عن الموصل الخاص بها في لوحة النظام [1].
  - b. قم بإبعاد البطارية الخلوية المصغرة لإزالتها من لوحة النظام [2].

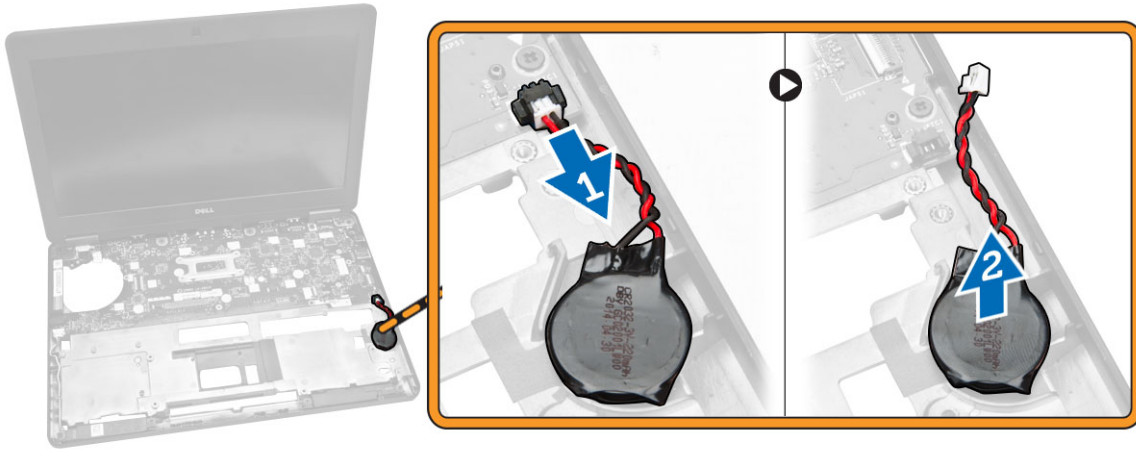

## تركيب البطارية الخلوية المصغرة

1. ضع البطارية الخلوية المصغرة داخل مكانها في لوحة النظام.
2. قم بتوصيل كبل البطارية الخلوية المصغرة بالموصل الخاص بها في لوحة النظام.
3. قم بتركيب:
  - a. [مسند راحة اليد](#)
  - b. [لوحة المفاتيح](#)
  - c. [حزمة لوحة المفاتيح](#)
  - d. [مجموعة محرك الأقراص الثابتة](#)
  - e. [الذاكرة](#)
  - f. [غطاء القاعدة](#)
4. اتبع الإجراءات الواردة في [بعد العمل داخل الكمبيوتر](#).

## إزالة لوحة النظام

1. اتبع الإجراءات الواردة في [فيل العزل داخل الكمبيوتر](#).

2. تم بإزالة:

a. [بطاقة SD](#)

b. [غطاء القاعدة](#)

c. [البطارية](#)

d. [الذاكرة](#)

e. [مجموعة محرك الأقراص الثابتة](#)

f. [حزمة لوحة المفاتيح](#)

g. [لوحة المفاتيح](#)

h. [مسند راحة اليد](#)

i. [دعامات مفصلة الشاشة](#)

j. [مجموعة الشاشة](#)

k. [مروحة النظام](#)

3. أفضل الكيلاز التالية من لوحة النظام:

a. موصل الطاقة [1]

b. الساعة [2]

c. البطارية الخلفية المصغرة [3]

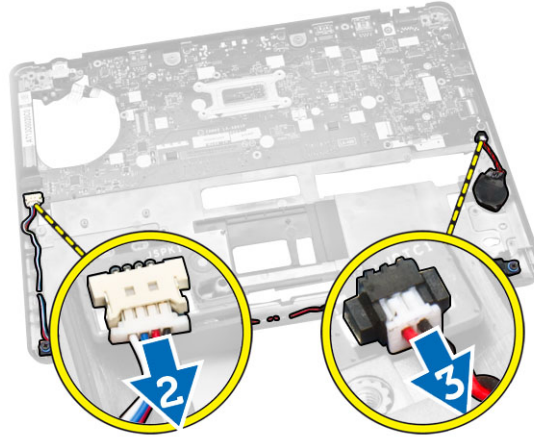
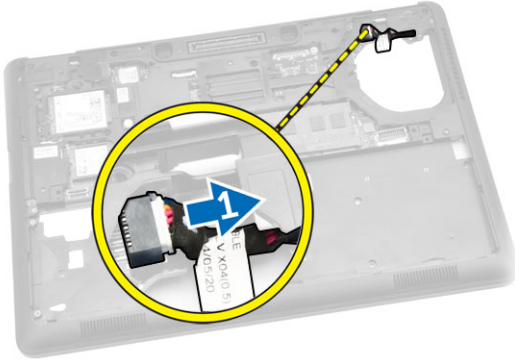

4. أزل المسامير اللولبية المثبتة للوحة النظام بالهيكل [1] وادفع لوحة النظام من مكانه.

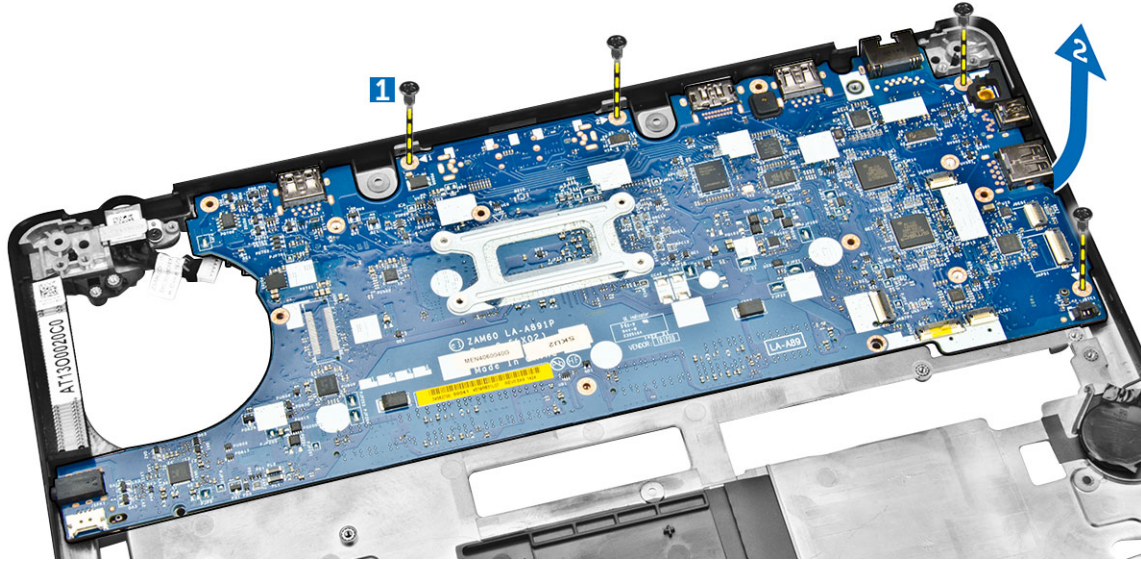

5. تم بإزالة لوحة النظام من الهيكل.

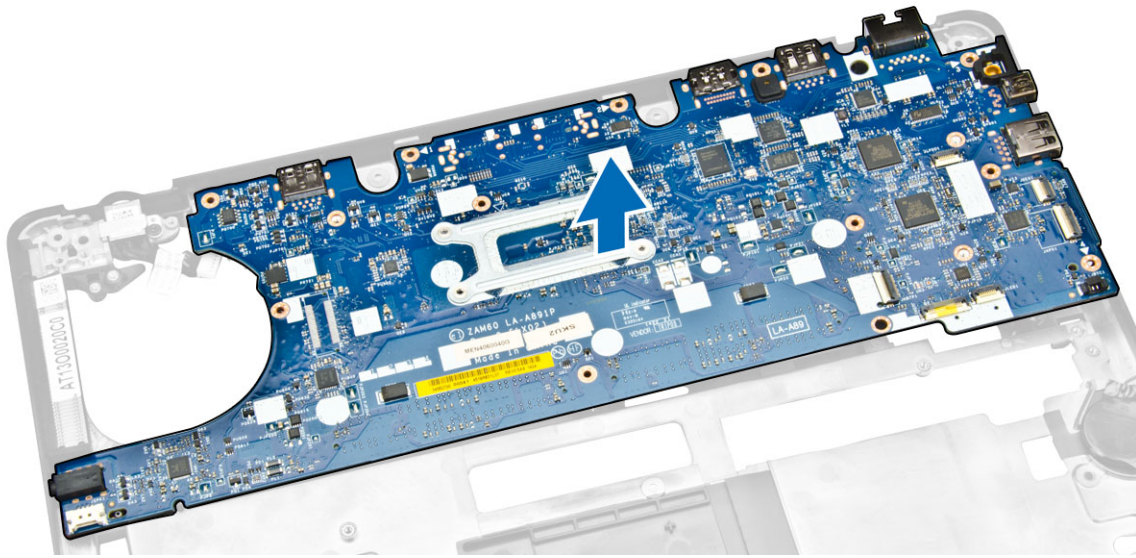

## تركيب لوحة النظام

1. ضع لوحة النظام لمحاذاة حوامل المسامير الموجودة في الكمبيوتر.
2. أحكم ربط المسامير اللولبية لثبيت لوحة النظام في الكمبيوتر.
3. تم بتوصيل الكبلات التالية بالموصلات الموجودة على لوحة النظام:
  - a. مكبر الصوت
  - b. موصل الطاقة
  - c. البطارية الخلية المصغرة
4. تم بتركيب:
  - a. [مجموعة الشاشة](#)

- .b [دعامات مفصلة الشاشة](#)
- .c [مسند راحة اليد](#)
- .d [لوحة المفاتيح](#)
- .e [حلبة لوحة المفاتيح](#)
- .f [مجموعة محرك الأقراص الثابتة](#)
- .g [الذاكرة](#)
- .h [البطارية](#)
- .i [غطاء القاعدة](#)
- .j [بطاقة SD](#)

5. اتبع الإجراءات الواردة في [بعد العمل داخل الكمبيوتر](#).

## إزالة المشتت الحرارة

1. اتبع الإجراءات الواردة في [قبل العمل داخل الكمبيوتر](#).

2. قم بإزالة:

- .a [غطاء القاعدة](#)
- .b [البطارية](#)
- .c [الذاكرة](#)
- .d [حلبة لوحة المفاتيح](#)
- .e [لوحة المفاتيح](#)
- .f [مسند راحة اليد](#)
- .g [دعامات مفصلة الشاشة](#)
- .h [مجموعة الشاشة](#)
- .i [مروحة النظام](#)
- .j [لوحة النظام](#)

3. قم بإجراء الخطوات التالية لإزالة المشتت الحرارة من لوحة النظام:

- a. قم بإزالة المسامير المثبتة للمشتت الحرارة في لوحة النظام [1].
- b. قم بإزالة المشتت الحرارة من لوحة النظام [2].

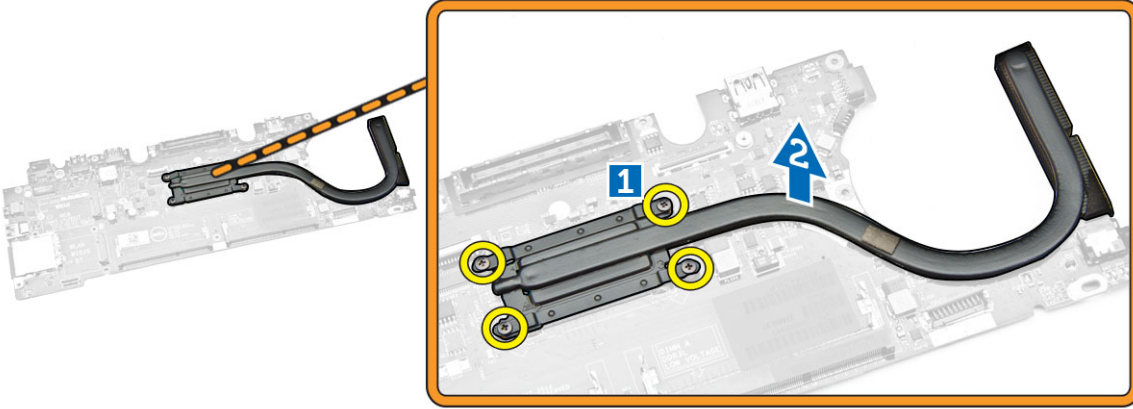

## تركيب المشتت الحرارة

- 1. ضع المشتت الحرارة على لوحة النظام لتوفيقه مع حوامل المسامير اللولبية.
- 2. اربط المسامير لتثبيت المشتت الحرارة في لوحة النظام.

3. تم تركيب:

- a. لوحة النظام
- b. مروحة النظام
- c. مجموعة الشاشة
- d. دعائم مفصلة الشاشة
- e. مسند راحة اليد
- f. لوحة المفاتيح
- g. حيلة لوحة المفاتيح
- h. مجموعة محرك الأقراص الثابتة
- i. الذاكرة
- j. البطارية
- k. غطاء القاعدة

4. اتبع الإجراءات الواردة في بعد العمل داخل الكمبيوتر.

### إزالة مكبر الصوت

1. اتبع الإجراءات الواردة في قبل العمل داخل الكمبيوتر.

2. تم بإزالة:

- a. غطاء القاعدة
- b. البطارية
- c. الذاكرة
- d. مجموعة محرك الأقراص الثابتة
- e. حيلة لوحة المفاتيح
- f. لوحة المفاتيح
- g. مسند راحة اليد
- h. دعائم مفصلة الشاشة
- i. مجموعة الشاشة
- j. مروحة النظام

3. افصل مكبر الصوت من موصله على لوحة النظام [1] وتحرير كبلات مكبر الصوت من قنوات التوجيه الخاصة بها [2].

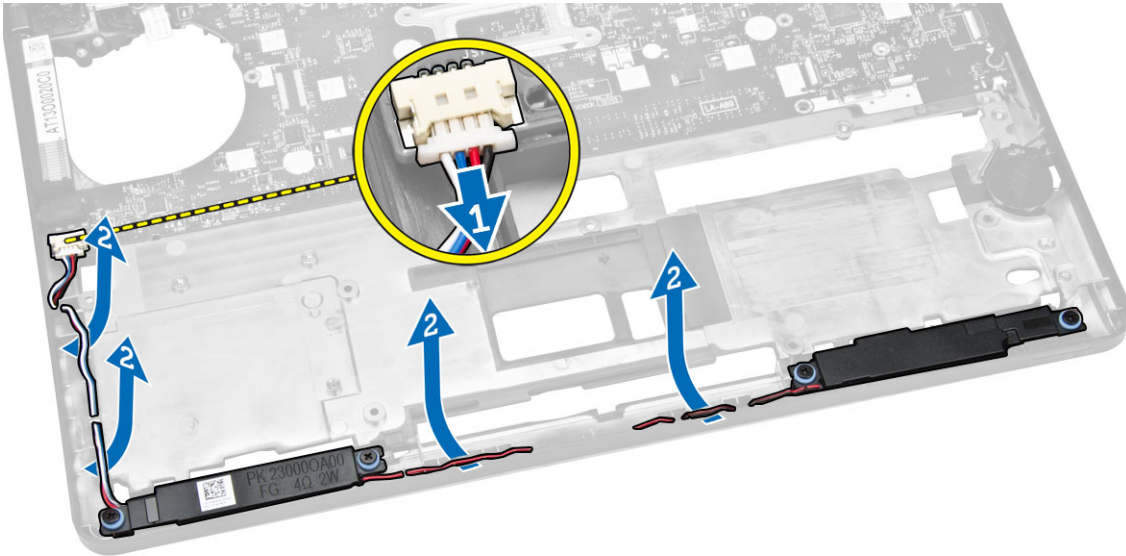

4. تم بإجراء الخطوات التالية لإخراج مكبرات الصوت من الكمبيوتر:

- a. قم بفك المسامير المثبتة لمكبرات الصوت في الكمبيوتر [1].  
 b. قم بإزالة مكبرات الصوت من الكمبيوتر [2].

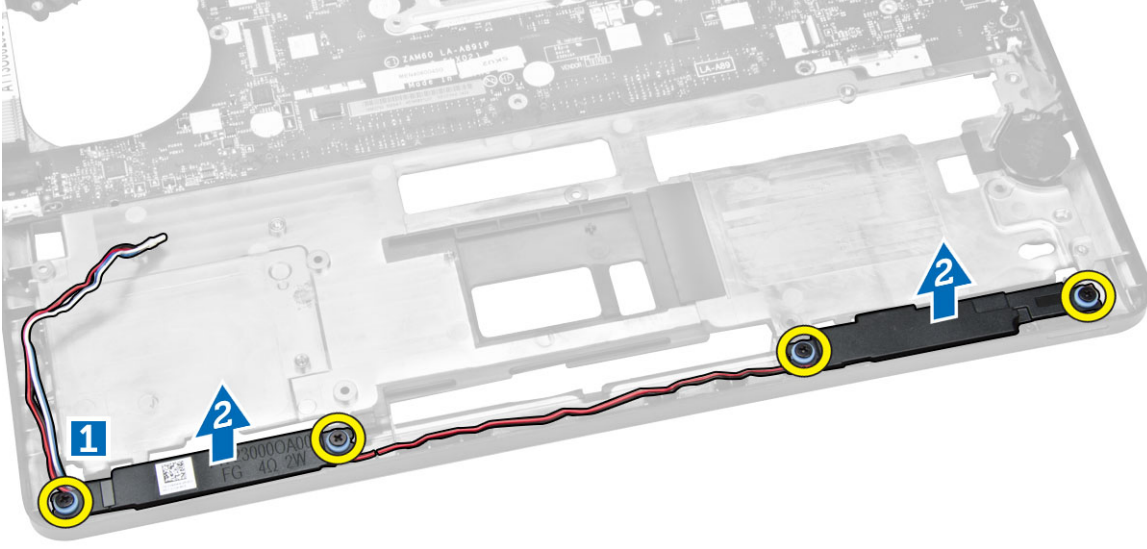

## تركيب مكبرات الصوت

1. ضع مكبرات الصوت في الفتحات الخاصة بها على الكمبيوتر.
2. أحكم ربط المسامير اللولبية التي تثبت مكبرات الصوت في الكمبيوتر.
3. قم بتوجيه كبلات مكبرات الصوت من خلال قنوات التوجيه.
4. قم بتوصيل كبل مكبر الصوت بالموصل الخاص به على لوحة النظام.
5. قم بتركيب:
  - a. مروحة النظام
  - b. مجموعة الشاشة
  - c. دعائم مفصلة الشاشة
  - d. مسند راحة اليد
  - e. لوحة المفاتيح
  - f. حلية لوحة المفاتيح
  - g. مجموعة محرك الأقراص الثابتة
  - h. الناكرة
  - i. البطارية
  - j. غطاء القاعدة
6. اتبع الإجراءات الواردة في [بعد العمل داخل الكمبيوتر](#).

# 3

## خيارات إعداد النظام

ملاحظة: بناء على جهاز الكمبيوتر والأجهزة التي تم تركيبها، قد تظهر العناصر المدرجة في هذا القسم أو قد لا تظهر.

جدول 1. عام

الخيار	الوصف
System Information	<p>يذكر هذا القسم ميزات الأجهزة الأساسية الموجودة في جهاز الكمبيوتر.</p> <ul style="list-style-type: none"> <li>معلومات النظام: تعرض إصدار نظام الإدخال والإخراج الأساسي (BIOS)، ورمز الخدمة، ورمز الأصل، ورمز الملكية، وتاريخ الملكية، وتاريخ التصنيع، وكود الخدمة السريعة.</li> <li>معلومات الذاكرة: تعرض الذاكرة المثبتة، والذاكرة المتاحة، وسرعة الذاكرة، ووضع قنوات الذاكرة، وتقنية الذاكرة، وحجم DIMM A و DIMM B.</li> <li>معلومات المعالج: تعرض نوع المعالج، وعدد المراكز، ومعرف المعالج، وسرعة الساعة الحالية، والحد الأدنى لسرعة الساعة، والحد الأقصى لسرعة الساعة، وذاكرة التخزين المؤقت من المستوى الثاني للمعالج، وذاكرة التخزين المؤقت من المستوى الثالث للمعالج، ويمكن HT، و التقنية ذات 64 بت.</li> <li>معلومات الجهاز: تعرض محرك الأقراص الثابتة الأساسي، وجهاز بطاقة MiniCard، وجهاز ODD، وجهاز esATA لوحدة الإرساء، وعنوان MAC لبطاقات LOM، ووحدة التحكم في الفيديو، وإصدار نظام الإدخال والإخراج الأساسي (BIOS) الخاص بالفيديو، وذاكرة الفيديو، ونوع اللوحة، والدقة الأصلية، ووحدة التحكم في الصوت، وجهاز Wi-Fi، وجهاز WiGig، والجهاز الخلوي، وجهاز Bluetooth.</li> </ul>
Battery Information	تعرض حالة البطارية ونوع مخرج التيار المتردد المتصل بالكمبيوتر
Boot Sequence	<p>يتيح لك إمكانية تغيير الترتيب الذي يحاول به الكمبيوتر العثور على نظام تشغيل الخيارات هي:</p> <ul style="list-style-type: none"> <li>UEFI: LITEON IT LCS-256L9S-11 2.5 7</li> <li>256 جيجابايت</li> </ul>
Boot List Option	<p>يتيح لك إمكانية تغيير خيار قائمة التمهيد.</p> <ul style="list-style-type: none"> <li>قديم</li> <li>UEFI</li> </ul>
Advanced Boot Options	يسمح لك هذا الخيار بتحميل ذاكرة ROM للخيار القديم. بشكل افتراضي، يتم تحديد تمكين وحدات ROM للخيار القديم.
Date/Time	يتيح لك إمكانية تغيير التاريخ والوقت.

جدول 2. تهيئة النظام

الخيار	الوصف
Integrated NIC	<p>تتيح لك تهيئة وحدة التحكم المدججة في الشبكة. الخيارات المتاحة هي:</p> <ul style="list-style-type: none"> <li>تعطيل</li> <li>تمكين</li> <li>يمكن مع PXE: يتم تمكين هذا الخيار بشكل افتراضي.</li> </ul>
Parallel Port	يتيح لك إمكانية تهيئة المنفذ المتوازي الموجود على محطة الإرساء. الخيارات المتاحة هي:

الخيار	الوصف
	<ul style="list-style-type: none"> <li>تعطيل</li> <li>يتم تمكين هذا الخيار بشكل افتراضي.</li> <li>PS2</li> <li>ECP</li> </ul>
Serial Port	<p>يتيح لك إمكانية تهيئة المنفذ التسلسلي المدمج. الخيارات المتاحة هي:</p> <ul style="list-style-type: none"> <li>تعطيل</li> <li>COM1: يتم تمكين هذا الخيار بشكل افتراضي.</li> <li>COM2</li> <li>COM3</li> <li>COM4</li> </ul>
SATA Operation	<p>يتيح لك تهيئة وحدة التحكم في محرك الأقراص الثابتة SATA الداخلي. الخيارات المتاحة هي:</p> <ul style="list-style-type: none"> <li>تعطيل</li> <li>AHCI</li> <li>تشغيل RAID: يتم تمكين هذا الخيار بشكل افتراضي.</li> </ul>
Drives	<p>يتيح لك تهيئة محركات أقراص SATA على اللوحة. يتم تمكين جميع محركات الأقراص بشكل افتراضي. الخيارات المتاحة هي:</p> <ul style="list-style-type: none"> <li>SATA-0</li> <li>SATA-1</li> <li>SATA-2</li> <li>SATA-3</li> </ul>
SMART Reporting	<p>يتحكم هذا الحقل في ما إذا كانت أخطاء محرك الأقراص الثابتة للمحرك المدججة يتم الإبلاغ عنها أثناء إعداد النظام. تعتبر هذه التقنية جزءًا من مواصفات SMART (تحليل المراقبة الذاتية وتقنية الإبلاغ). يتم تعطيل هذا الخيار بشكل افتراضي.</p> <ul style="list-style-type: none"> <li>تمكين تقارير SMART</li> </ul>
USB Configuration	<p>يقوم هذا الحقل بتهيئة وحدة تحكم USB المدججة. في حالة تمكين دعم التمهيد، يسمح للنظام بتهيئة أي نوع من أجهزة تخزين USB كبيرة السعة (محرك الأقراص الثابتة، مفتاح الذاكرة، القرص المرن).</p> <p>في حالة تمكين منفذ USB، فإن الجهاز المرفق بهذا المنفذ يكون ممكنًا ومتاحًا لنظام التشغيل.</p> <p>في حالة تعطيل منفذ USB، لا يمكن لنظام التشغيل مشاهدة أي جهاز متصل بهذا المنفذ.</p> <ul style="list-style-type: none"> <li>تمكين دعم التمهيد</li> <li>تمكين منفذ USB الخارجي</li> <li>تمكين وحدة تحكم USB3.0</li> </ul>
USB PowerShare	<p> <b>ملاحظة:</b> لوحة مفاتيح USB والمأوس دوماً ما تعمل في إعداد BIOS بعض النظر عن هذه الإعدادات.</p> <p>يقوم هذا الحقل بتهيئة سلوك ميزة USB PowerShare. يتيح لك هذا الخيار شحن الأجهزة الخارجية باستخدام طاقة بطارية النظام المخزنة من خلال منفذ USB PowerShare.</p>
Audio	<p>يقوم هذا الحقل بتمكين أو تعطيل وحدة التحكم المتكاملة في الصوت. وافتراضيًا يتم تحديد خيار <b>تمكين الصوت</b>.</p>
Keyboard Illumination	<p>يتيح لك هذا الحقل اختيار وضع التشغيل لميزة إضاءة لوحة المفاتيح.</p> <p>يمكن ضبط مستوى سطوع لوحة المفاتيح من 0% إلى 100%</p> <ul style="list-style-type: none"> <li>تعطيل</li> <li>باهت</li> </ul>

الخيار	الوصف
	<ul style="list-style-type: none"> <li>• ساطع</li> </ul> <p>يتم تعطيل هذا الخيار افتراضياً.</p>
Keyboard Backlight with AC	لا يؤثر الضوء الخلفي للوحة المفاتيح مع خيار AC على ميزة الإضاءة الرئيسية للوحة المفاتيح. وستواصل إضاءة لوحة المفاتيح دعم مستويات الإضاءة المختلفة. ولهذا الحقل تأثير عند تمكين الإضاءة الخلفية.
Unobtrusive Mode	عند تمكين هذا الخيار، الضغط على Fn+F7 يحول جميع ابعائات الضوء والصوت في النظام. لاستئناف التشغيل العادي، اضغط على Fn+F7 مرة أخرى. تم تعطيل هذا الخيار افتراضياً.
Miscellaneous Devices	<p>تتيح لك تمكين أو تعطيل الأجهزة التالية:</p> <ul style="list-style-type: none"> <li>• تمكين الميكروفون</li> <li>• تمكين الكاميرا</li> <li>• تمكين الحماية من السقوط المحرك الأقراص الثابتة</li> <li>• تمكين بطاقة الوسائط</li> <li>• تعطيل بطاقة الوسائط</li> </ul> <p> <b>ملاحظة:</b> يتم تمكين جميع الأجهزة بشكل افتراضي.</p> <p>يمكنك أيضاً تمكين أو تعطيل بطاقة الوسائط.</p>

### جدول 3. الفيديو

الخيار	الوصف
LCD Brightness	<p>يتيح لك ضبط سطوع الشاشة على حسب مصدر الطاقة (يعمل بالبطارية) و On AC (يعمل بالتيار المتردد).</p> <p> <b>ملاحظة:</b> سيظهر ضبط الفيديو فقط عند تثبيت بطاقة فيديو في النظام.</p>

### جدول 4. الأمان

الخيار	الوصف
Admin Password	<p>تتيح لك إمكانية تحديد كلمة مرور المسؤول (admin) أو تغييرها أو حذفها.</p> <p> <b>ملاحظة:</b> يتعين عليك تحديد كلمة مرور المسؤول قبل أن تحدد كلمة مرور النظام أو محرك الأقراص الثابتة. ويؤدي حذف كلمة مرور المسؤول إلى الحذف التلقائي لكلمة مرور النظام أيضاً.</p> <p> <b>ملاحظة:</b> تسري التغييرات التي يتم إجراؤها في كلمة المرور بنجاح على الفور.</p> <p>إعداد الافتراضي: غير معين</p>
System Password	<p>تتيح لك تحديد كلمة مرور النظام أو تغييرها أو حذفها.</p> <p> <b>ملاحظة:</b> تسري التغييرات التي يتم إجراؤها في كلمة المرور بنجاح على الفور.</p> <p>إعداد الافتراضي: غير معين</p>
Internal HDD-1 Password	<p>يسمح لك دوماً بضبط أو تغيير أو حذف كلمة المرور على محرك الأقراص الثابتة الداخلي للنظام.</p> <p> <b>ملاحظة:</b> تسري التغييرات التي يتم إجراؤها في كلمة المرور بنجاح على الفور.</p> <p>إعداد الافتراضي: غير معين</p>

الخيار	الوصف
Strong Password	<p>تتيح لك إمكانية تدعيم الخيار الخاص بتعيين كلمات مرور قوية دوماً. الإعداد الافتراضي: تمكن كلمة مرور قوية غير محدد.</p>
<b>ملاحظة:</b>  إذا تم تمكين كلمة المرور القوية، فيجب أن تحتوي كلمات مرور المسؤول والنظام على حرف كبير واحد على الأقل وحرف صغير واحد وأن يصل طولها إلى 8 أحرف على الأقل.	
Password Configuration	<p>تتيح لك إمكانية تحديد الحد الأدنى والأقصى لطول كلمات مرور المسؤول والنظام.</p>
Password Bypass	<p>تتيح لك إمكانية تمكين أو تعطيل الإذن الخاص بتجاوز كلمة مرور النظام و HDD الداخلي، وذلك عند تعيينها. الخيارات هي:</p> <ul style="list-style-type: none"> <li>• تعطيل</li> <li>• تجاوز إعادة التمهيد</li> </ul> <p>الإعداد الافتراضي: معطل</p>
Password Change	<p>يتيح لك تمكين إذن التعطيل لكلمات مرور النظام ومحرك الأقراص الثابتة عند تحديد كلمة مرور المسؤول. الإعداد الافتراضي: السماح بإجراء تغييرات في كلمة مرور غير المسؤول محدد</p>
Non-Admin Setup Changes	<p>تتيح لك إمكانية تحديد ما إذا كانت التغييرات في خيارات الإعداد مسموحاً بها عند تعيين كلمة مرور المسؤول. في حالة تعطيلها، يتم قفل خيارات الإعداد بواسطة كلمة مرور المسؤول.</p>
TPM Security	<p>يتيح لك إمكانية تمكين (Trusted Platform Module (TPM) أثناء POST. الضبط الافتراضي: الخيار معطل.</p>
Computrace	<p>يتيح لك إمكانية تنشيط أو تعطيل برنامج Computrace الاختياري. الخيارات هي:</p> <ul style="list-style-type: none"> <li>• إلغاء التنشيط</li> <li>• تعطيل</li> <li>• تنشيط</li> </ul>
	<p><b>ملاحظة:</b>  تقوم الخيارات "تنشيط" و "تعطيل" بشكل دائم بتنشيط أو تعطيل الميزة ولا يتم السماح بإجراء أي تغييرات أخرى إلغاء التنشيط (الإعداد الافتراضي)</p>
CPU XD Support	<p>يتيح لك تمكين وضع تنفيذ التعطيل للمعالج. تمكن دعم CPU XD (الإعداد الافتراضي)</p>
OROM Keyboard Access	<p>يتيح لك إمكانية تعيين خيار للدخول إلى شاشات تهيئة ROM الاختيارية باستخدام مفاتيح اختصار أثناء التمهيد. الخيارات المتاحة هي:</p> <ul style="list-style-type: none"> <li>• تمكين</li> <li>• تمكين مرة واحدة</li> <li>• تعطيل</li> </ul> <p>الإعداد الافتراضي: تمكين</p>
Admin Setup Lockout	<p>تتيح لك إمكانية منع المستخدمين من الدخول إلى الإعداد عند تعيين كلمة مرور المسؤول. الإعداد الافتراضي: تمكن قفل إعداد المسؤول غير محدد.</p>
<b>جدول 5. Secure Boot</b>	
الخيار	الوصف
Secure Boot Enable	<p>يقوم هذا الخيار بتمكين أو تعطيل ميزة التمهيد الآمن.</p>

الخيار	الوصف
	<ul style="list-style-type: none"> <li>تعطيل</li> <li>تمكين</li> </ul> <p>الإعداد الافتراضي. يتم تمكين هذا الخيار.</p>
Expert Key Management	<p>يتيح لك إمكانية توزيع قاعدة بيانات مفاتيح الأمان فقط إذا كان النظام في الوضع المخصص. يتم تعطيل الخيار <b>تمكين الوضع المخصص</b> افتراضيًا. الخيارات هي:</p> <ul style="list-style-type: none"> <li>PK</li> <li>KEK</li> <li>db</li> <li>dbx</li> </ul> <p>في حالة قيامك بتمكين <b>الوضع المخصص</b>، تظهر الخيارات ذات الصلة بـ <b>PK، KEK، db، و dbx</b>. الخيارات هي:</p> <ul style="list-style-type: none"> <li><b>حفظ إلى ملف</b> - لحفظ المفاتيح إلى ملف محدد بواسطة المستخدم</li> <li><b>الاستبدال من ملف</b> - لاستبدال المفاتيح الحالي بمفتاح من ملف محدد بواسطة المستخدم</li> <li><b>الحاق من ملف</b> - يضيف مفتاحًا إلى قاعدة البيانات الحالية من ملف محدد بواسطة المستخدم</li> <li><b>حذف</b> - يحذف المفاتيح المحدد</li> <li><b>إعادة تعيين جميع النتائج</b> - لإعادة التعمين إلى الإعدادات الافتراضية</li> <li><b>حذف جميع النتائج</b> - لحذف جميع المفاتيح</li> </ul> <p> <b>ملاحظة:</b> في حالة تعطيل "Custom Mode" (الوضع المخصص)، فإن جميع التغييرات التي يتم إجراؤها سيتم محوها وسيتم استعادة المفاتيح إلى الإعدادات الافتراضية.</p>

#### جدول 6. الأداء

الخيار	الوصف
Multi Core Support	<p>يحدد هذا الحقل ما إذا كانت العملية سيكون لها حلقة واحدة أو كل الحلقات ممكنة. وسوف يعمل أداء بعض التطبيقات على تحسين الحلقات الإضافية. وتم تمكين هذا الخيار افتراضيًا. ويسمح لك تمكين أو تعطيل الدعم متعدد الحلقات للمعالج. ويقوم المعالج المثبت بدعم حلقتين. وإذا قمت بتمكين الدعم متعدد الحلقات، سيتم تمكين حلقتين. وإذا قمت بتعطيل الدعم متعدد الحلقات، سيتم تمكين حلقة واحدة.</p> <ul style="list-style-type: none"> <li>تمكين الدعم متعدد الحلقات</li> </ul> <p>الإعداد الافتراضي. يتم تمكين هذا الخيار.</p>
Intel SpeedStep	<p>تتيح لك تمكين أو تعطيل خاصية Intel SpeedStep.</p> <ul style="list-style-type: none"> <li>تمكين Intel SpeedStep</li> </ul> <p>الإعداد الافتراضي. يتم تمكين هذا الخيار.</p>
C-States Control	<p>تتيح لك تمكين أو تعطيل حالات سكون المعالج الافتراضي.</p> <ul style="list-style-type: none"> <li>حالات C</li> </ul> <p>الإعداد الافتراضي. يتم تمكين هذا الخيار.</p>
Intel TurboBoost	<p>يتيح لك تمكين وضع Intel TurboBoost للمعالج أو تعطيله.</p> <ul style="list-style-type: none"> <li>تمكين Intel TurboBoost</li> </ul> <p>الإعداد الافتراضي. يتم تمكين هذا الخيار.</p>

الخيار	الوصف
Hyper-Thread Control	<p>يتيح لك تمكين أو تعطيل HyperThreading في المعالج.</p> <ul style="list-style-type: none"> <li>تعطيل</li> <li>تمكين</li> </ul> <p>الإعداد الافتراضي. يتم تمكين هذا الخيار.</p>
<b>جدول 7. إدارة الطاقة</b>	
الخيار	الوصف
AC Behavior	<p>يتيح لك تمكين أو تعطيل خاصية التشغيل التلقائي للكمبيوتر عند توصيل محول تيار متردد.</p> <p>الإعداد الافتراضي: التنبيه عند التيار المتردد غير محدد.</p>
Auto On Time	<p>يتيح لك ضبط الوقت الذي يجب فيه على الكمبيوتر أن يبدأ التشغيل تلقائياً. الخيارات هي:</p> <ul style="list-style-type: none"> <li>معطل (افتراضي)</li> <li>كل يوم</li> <li>أيام الأسبوع</li> <li>أيام محددة</li> </ul>
USB Wake Support	<p>يتيح تمكين أجهزة USB لتنبيه النظام من وضع "الاستعداد".</p> <p> <b>ملاحظة:</b> تعمل هذه الميزة فقط عند توصيل محمل التيار المتردد. في حالة فصل محمل التيار المتردد أثناء "الاستعداد"، يقوم إعداد النظام بفصل التيار عن جميع منافذ USB لتوفير طاقة البطارية.</p> <ul style="list-style-type: none"> <li>تمكين دعم تنبيه USB</li> </ul> <p>الضبط الافتراضي: الخيار معطل.</p>
Wireless Radio Control	<p>يتيح لك إمكانية تمكين أو تعطيل الميزة التي تقوم تلقائياً بالتحويل من الشبكات السلكية أو اللاسلكية بدون الاعتماد على التوصيل الفعلي.</p> <ul style="list-style-type: none"> <li>التحكم في راديو شبكة الاتصال المحلية اللاسلكية</li> <li>التحكم في راديو شبكة الاتصال اللاسلكية واسعة النطاق</li> </ul> <p>الضبط الافتراضي: الخيار معطل.</p>
Wake on LAN/WLAN	<p>يتيح لك إمكانية تمكين أو تعطيل الميزة التي تقوم بإمداد الكمبيوتر بالطاقة من حالة التوقف عند تشغيلها بواسطة إشارة LAN.</p> <ul style="list-style-type: none"> <li>معطل: يتم تمكين هذا الخيار بشكل افتراضي.</li> <li>فقط LAN</li> <li>فقط WLAN</li> <li>LAN أو WLAN</li> </ul>
Block Sleep	<p>يسمح لك هذا الخيار بإمكانية حظر الدخول إلى وضع السكون (حالة S3) في بيئة نظام التشغيل.</p> <p>وضع السكون (حالة S3) - يتم تعطيل هذا الخيار بشكل افتراضي.</p>
Peak Shift	<p>يمكنك هذا الخيار من تقليل استهلاك طاقة التيار المتردد خلال فترات الذروة للطاقة في اليوم. بعد تمكين هذا الخيار، يقوم النظام بالتشغيل على البطارية فقط حتى إذا كان التيار المتردد متصلاً.</p>
Advanced Battery Charge Configuration	<p>يمكنك هذا الخيار من تحسين حالة البطارية. فمن خلال تمكين هذا الخيار، يستخدم النظام خوارزمية الشحن القياسية وتقنيات أخرى، خلال الساعات التي لا يتم العمل بها لتحسين حالة البطارية.</p> <p>معطل (افتراضي)</p>

الخيار	الوصف
Primary Battery Charge Configuration	<p>تتيح لك إمكانية تحديد وضع الشحن للبطارية. الخيارات المتاحة هي:</p> <ul style="list-style-type: none"> <li>• تكيفي</li> <li>• قياسي - تشحن بطايرتك بالكامل بسرعة قياسية</li> <li>• ExpressCharge - تشحن البطارية ما يزيد على فترة أقصر من الوقت باستخدام تقنية الشحن السريع من Dell. تم تمكين هذا الخيار افتراضياً.</li> <li>• استخدام التيار المتردد الرئيسي</li> <li>• مخصص</li> </ul> <p>إذا تم تحديد الشحن المخصص، فيمكنك أيضاً تهيئة بدء الشحن المخصص وإيقافه.</p> <p> <b>ملاحظة:</b> قد لا تتوفر جميع أوضاع الشحن لجميع البطاريات. لتمكين هذا الخيار، تم تعطيل الخيار الضبط المتقدم لشحن البطارية.</p>
Intel Smart Connect Technology	<p>عند تمكين هذا الخيار، يتم البحث عن الاتصالات اللاسلكية القريبة بصورة دورية، عندما يكون النظام في حالة السكون. يمكنك استخدام هذا الخيار لمزامنة البريد الإلكتروني أو تطبيق الشبكات الاجتماعية الأخرى المفتوحة، عند دخول النظام في حالة السكون.</p>
<b>جدول 8. سلوك Behavior</b>	
الخيار	الوصف
Adapter Warnings	<p>تتيح لك تمكين أو تعطيل رسائل تحذير إعداد النظام (BIOS) عند استخدام محايثات طاقة معينة. إعداد الافتراضي: تمكين تحذيرات المهام</p>
(Keypad (Embedded	<p>تتيح لك اختيار إحدى طريقتين لتمكين لوحة المفاتيح المضمنة في لوحة المفاتيح الداخلية.</p> <ul style="list-style-type: none"> <li>• المفاتيح Fn فقط: يتم تمكين هذا الخيار بشكل افتراضي.</li> <li>• عبر مفاتيح Numlock</li> </ul> <p> <b>ملاحظة:</b> عند تشغيل الإعداد، لا يحدث هذا الخيار أي تأثير، يعمل الإعداد في وضع "مفتاح Fn فقط".</p>
Mouse/Touchpad	<p>تتيح لك تعريف كيفية قيام النظام بالتعامل مع الإدخال من خلال الماوس ولوحة اللمس. الخيارات المتاحة هي:</p> <ul style="list-style-type: none"> <li>• الماوس التسلسلي</li> <li>• ماوس PS2</li> <li>• تشغيل لوحة اللمس/ماوس PS-2: يتم تمكين هذا الخيار بشكل افتراضي.</li> </ul>
Numlock Enable	<p>يتيح لك تمكين خيار Numlock عند تهيئة النظام.</p> <p>تمكين الشبكة</p> <p>يتم تمكين هذا الخيار افتراضياً.</p>
Fn Key Emulation	<p>تتيح لك إمكانية تعيين الخيار حيث يتم استخدام المفاتيح &lt;Scroll Lock&gt; لتفعيل ميزة المفاتيح &lt;Fn&gt;. تمكين محاكاة المفاتيح Fn (الإعداد الافتراضي)</p>
Fn Lock Options	<p>يسمح لك بجعل مجموعات مفاتيح &lt;Esc&gt; + &lt;Fn&gt; التشغيل السريع بتغيير السلوك الرئيسي F1-F12، بين وظائفها القياسية والثانوية. إذا قمت بتعطيل هذا الخيار، فلا يمكنك تغيير السلوك الرئيسي لهذه المفاتيح بشكل كبير. والخيارات المتاحة هي:</p> <ul style="list-style-type: none"> <li>• قفل Fn.</li> </ul> <p>يتم تحديد هذا الخيار افتراضياً.</p> <ul style="list-style-type: none"> <li>• تمكين وضع القفل / قياسي</li> <li>• تمكين وضع القفل / ثانوي</li> </ul>

الخيار	الوصف
MEBx Hotkey	يسمح لك بتحديد ما إذا كانت وظيفة مفتاح التشغيل السريع MEBx يجب تمكينها أم لا أثناء تمهيد النظام. الإعداد الافتراضي: تمكين مفتاح التشغيل السريع MEBx
Fastboot	يتيح لك إمكانية تسريع عملية التمهيد عن طريق تجاوز بعض خطوات التوافق. الخيارات هي: <ul style="list-style-type: none"> <li>الحد الأدنى</li> <li>كامل (الإعداد الافتراضي)</li> <li>تلقائي</li> </ul>
Extended BIOS POST Time	يسمح لك بإنشاء تأخير تمهيد مسبق إضافي. الخيارات هي: <ul style="list-style-type: none"> <li>0 ثواني. تم تمكين هذا الخيار افتراضياً.</li> <li>5 ثوان</li> <li>10 ثوان</li> </ul>

#### جدول 9. دعم المحاكاة الافتراضية

الخيار	الوصف
Virtualization	يتيح لك تمكين أو تعطيل تقنية المحاكاة الافتراضية من Intel. تمكين تقنية Intel Virtualization (الإعداد الافتراضي)
VT for Direct I/O	يعمل على تمكين أو تعطيل شاشة الجهاز الافتراضي (VMM) عن الاستفادة من إمكانيات الأجهزة الإضافية التي توفرها تقنية المحاكاة الافتراضية من Intel® للإدخال/الإخراج المباشر. يتم تحديد تمكين VT للإدخال/الإخراج المباشر افتراضياً.
Trusted Execution	يحدد هذا الخيار ما إذا كانت شاشة الجهاز الظاهري الذي يتم قياسه (MVMM) قادرة على الاستفادة من إمكانيات الأجهزة الإضافية المتاحة بواسطة تقنية التنفيذ الموثوق به من Intel. يجب تمكين كل من تقنية المحاكاة الظاهرية TPM وتقنية المحاكاة الظاهرية للإدخال/الإخراج المباشر لاستخدام هذه الميزة. التنفيذ الموثوق — يتم تعطيله بشكل افتراضي.

#### جدول 10. الاتصال اللاسلكي

الخيار	الوصف
Wireless Switch	يتيح لك إمكانية تعيين الأجهزة اللاسلكية التي يمكن التحكم فيها بواسطة المفتاح اللاسلكي. الخيارات المتاحة هي: <ul style="list-style-type: none"> <li>WWAN</li> <li>GPS (على وحدة WWAN)</li> <li>شبكة الاتصال المحلية اللاسلكية/WiGig</li> <li>بلوتوث</li> </ul> يتم تمكين جميع الخيارات بشكل افتراضي.
Wireless Device Enable	 <b>ملاحظة:</b> بالنسبة لـ WLAN و WiGig، يتم ربط عوامل التحكم في التمكين أو التعطيل ولا يمكن تمكينها أو تعطيلها بصورة مستقلة.
	يتيح لك تمكين أو تعطيل الأجهزة اللاسلكية الداخلية. <ul style="list-style-type: none"> <li>WWAN / GPS</li> <li>WLAN / WiGig</li> <li>بلوتوث</li> </ul>

الخيار	الوصف
	يتم تمكين جميع الخيارات بشكل افتراضي.

#### جدول 11. الصيانة

الخيار	الوصف
Service Tag	يعرض رقم الصيانة الخاص بالكمبيوتر.
Asset Tag	يسمح لك بإنشاء علامة أصل للنظام في حالة عدم تعيين علامة أصل بالفعل. لا يتم تعيين هذا الخيار افتراضيًا.

#### جدول 12. سجلات النظام

الخيار	الوصف
BIOS Events	تتيح لك إمكانية عرض أحداث الاختبار التالي عند بدء التشغيل (BIOS) لإعداد النظام ومسحها.
Thermal Events	تتيح لك إمكانية عرض أحداث (حرارة) إعداد النظام ومسحها.
Power Events	تتيح لك إمكانية عرض أحداث (تشغيل) إعداد النظام ومسحها.

# 4

## المواصفات الفنية

ملاحظة: قد تختلف العروض حسب المنطقة. لمزيد من المعلومات حول تهيئة الكمبيوتر، انقر فوق "ابدأ"  (الرمز ابدأ) → **العمليات والدعم**، ثم حدد الخيار لعرض معلومات حول الكمبيوتر.

ملاحظة: في Windows 8.1، انتقل إلى **العمليات والدعم** لعرض المعلومات حول الكمبيوتر لديك.

جدول 13. System Information

المواصفات	الميزة
معالجات الجيل الرابع من Intel / Intel معالجات الجيل الخامس	مجموعة الشرائح
64 بت	عرض ناقل DRAM
SPI 32 ميجابايت، 64 ميجابايت	EPROM فلاش
100 ميجاهرتز	ناقل PCIe
PCIe الجيل الثاني (5ميجابايت/ث)	تردد الناقل الخارجي

جدول 14. المبالغ

المواصفات	الميزة
معالجات الجيل الخامس من Intel	معالجات الجيل الرابع من Intel
i3/ i5 / i7، الخلفية Intel Celeron	i3/ i5، الخلفية Intel Celeron
	الأنواع
	ذاكرة تخزين مؤقت من المستوى الثالث
2 ميجابايت	Celeron غير متاح
3 ميجابايت	i3 3 ميجابايت
3 ميجابايت	i5 3 ميجابايت
3 ميجابايت	i7 غير متاح

جدول 15. الذاكرة

المواصفات	الميزة
	موصل الذاكرة
SODIMM حتى فتحتي	Latitude 5250
SODIMM فتحنا	Latitude E5250
	سعة الذاكرة
4 جيجابايت أو 8 جيجابايت	معالجات الجيل الرابع من Intel

المواصفات	الميزة
4 جيجابايت، أو 8 جيجابايت، أو 16 جيجابايت DDR3L SDRAM (1600 ميغاهرتز)	معالجات الجيل الخامس من Intel نوع الذاكرة الحد الأدنى لسعة الذاكرة الحد الأقصى لسعة الذاكرة
4 جيجابايت	
8 جيجابايت	معالجات الجيل الرابع من Intel
16 جيجابايت	معالجات الجيل الخامس من Intel

#### جدول 16. Audio

المواصفات	الميزة
صوت عالي الوضوح Realtek ALC3235	النوع وحدة التحكم
خرج صوت رقمي من خلال HDMI – ما يصل إلى 7.1 صوت مضغوط وغير مضغوط	تحويل الاستريو الواجهة:
نظام ترميز صوت عالي الوضوح سماعة Stereo/ mic combo	داخلية خارجية
اثنتان 2 وات (طراز RMS) لكل قناة	مكبرات الصوت مضخم مكبر صوت داخلي
مفتاح التشغيل السريع	عناصر التحكم في الصوت

#### جدول 17. الفيديو

المواصفات	الميزة
مدمج على لوحة النظام، مع أجهزة تسريع	النوع وحدة التحكم: UMA
<ul style="list-style-type: none"> <li>رسومات Celeron Intel HD</li> <li>رسومات Intel HD 4400 i3, i5</li> </ul>	معالجات الجيل الرابع من Intel
<ul style="list-style-type: none"> <li>رسومات Celeron Intel HD</li> <li>رسومات Intel HD 5500 i3, i5, i7</li> </ul>	معالجات الجيل الخامس من Intel
فيديو مدمج	ناقل البيانات
<ul style="list-style-type: none"> <li>موصل HDMI ذو 19 سنًا</li> <li>موصل mDP واحد ذو 20 سنًا</li> </ul>	دعم الشاشة الخارجية

جدول 18. الكاميرا

المواصفات	البرامج
	دقة الكاميرا
لوحة 720 × 1280 بكسل	لوحة HD
لوحة 1080 × 1920 بكسل	لوحة FHD
	دقة الفيديو (الحد الأقصى)
لوحة 720 × 1280 بكسل	لوحة HD
لوحة 1080 × 1920 بكسل	لوحة FHD
74°	زاوية العرض النظرية

جدول 19. الاتصالات

المواصفات	البرامج
إيثرنت بسرعة 10/100/1000 ميجابت/الثانية (RJ-45)	محمي الشبكة
شبكة الاتصال المحلية اللاسلكية الداخلية (WLAN) وشبكة الاتصال واسعة النطاق اللاسلكية (WWAN).	الاتصال اللاسلكي
ملاحظة: WWAN اختياري.	
bluetooth 4.0	

جدول 20. المنافذ والموصلات

المواصفات	البرامج
Stereo/ mic combo سماعة	Audio
<ul style="list-style-type: none"> <li>موصل HDMI واحد ذو 19 سناً</li> <li>موصل mDP واحد ذو 20 سناً</li> </ul>	الفيديو
موصل RJ-45 واحد	محمي الشبكة
موصل متوافق USB BC v1.2 ذو 3 منافذ USB 3.0	USB
ي دعم حتى SD4.0	قارئ بطاقة الذاكرة
واحد (اختياري) (Micro Subscriber Identity Module (uSIM	بطاقة
ملاحظة: مطلوب إزالة غطاء القاعدة.	
واحد (اختياري)	منفذ الإرساء

جدول 21. البطاقة الذكية بدون أطراف تلامس

المواصفات	الميزة
USH مع BTO	البطاقات الذكية/التقنيات المدعومة

## جدول 22. الشاشة

المواصفات		الميزة
Touch FHD (E2E)	Non-Touch HD ضد التوهج	النوع
		الأبعاد:
5.95 م (0.23 بوصة)	3.00 م (0.12 بوصة)	الارتفاع
302.30 م x 194.39 م (11.89 بوصة x 7.65 بوصة)	300.40 م x 181.40 م (11.83 بوصة x 7.14 بوصة)	العرض
317.50 م (12.50 بوصة)	317.50 م (12.50 بوصة)	الخط القطري
276.61 م x 155.52 م	276.61 م x 155.52 م (10.89 بوصة x 6.12 بوصة)	المساحة النشطة (س/ص)
1920 x 1080	1366 x 768	الحد الأقصى للدقة
300 وحدة إضاءة	200 وحدة إضاءة	الحد الأقصى للسطوع
60 هرتز	60 هرتز	معدل التحديث
		زاويا العرض الأدنى:
80/80	40/40	أفقية
80/80	10/30	رأسية
0.144 x 0.144	0.202 x 0.202	المسافة بين وحدات البكسل

## جدول 23. لوحة المفاتيح

المواصفات		الميزة
Non-Backlit KB	Backlit KB	
		عدد المفاتيح
الولايات المتحدة: 106 مفاتيح، والمملكة المتحدة: 107 مفاتيح، والبرازيل: 109 مفاتيح، واليابان: 110 مفاتيح		

## جدول 24. لوحة اللمس

المواصفات	الميزة
	المساحة النشطة:
99.50 م	المحور س
53.00 م	المحور ص

## جدول 25. البطارية

المواصفات		الميزة
Cell (51-4) وات في الساعة	Cell (38-3) وات في الساعة	النوع
		الأبعاد:
233.00 م (9.17 بوصة)	177.50 م (6.98 بوصة)	العمق
7.05 م (0.27 بوصة)	7.05 م (0.27 بوصة)	الارتفاع
94.80 م (3.73 بوصة)	94.80 م (3.73 بوصة)	العرض
340 جم (0.75 رطل)	265 جم (0.58 رطل)	الوزن

الميزة	7.4 فولت تيار مستمر	11.1 فولت تيار مستمر
المعهد الكهربائي		
العمر الافتراضي للبطارية		300 دورات شحن/إفراغ شحن
نطاق درجة الحرارة:		
عند التشغيل		<ul style="list-style-type: none"> <li>الشحن: 0 درجة مئوية إلى 50 درجة مئوية</li> <li>الشحن: 0 درجة مئوية إلى 70 درجة مئوية</li> <li>التشغيل: من صفر إلى 35 درجة مئوية (32 إلى 95 درجة فهرنهايت)</li> </ul>
في حالة عدم التشغيل		من -40 إلى 65 درجة مئوية (من -40° إلى 149° درجة فهرنهايت)
البطارية الخلووية المصغرة		بطارية ليثيوم خلووية مصغرة CR2032 بجهد 3 فولت

#### جدول 26. معالج التيار المتردد

الميزة	المواصفات
النوع	من 65 وات إلى 90 وات
محدد الإدخال	من 100 فولت تيار متردد إلى 240 فولت تيار متردد
تيار الإدخال (الحده الأقصى)	1.5 أمبير
تردد الإدخال	من 50 هرتز إلى 60 هرتز
تيار الإخراج	3.34 أمبير/4.62 أمبير
محدد الإخراج المقدر	19.5 +/- 1.0 فولت تيار مستمر
نطاق درجة الحرارة:	
عند التشغيل	من 0 إلى 40 مئوية (من 32 إلى 104 فهرنهايت)
في حالة عدم التشغيل	من -40 إلى 70 مئوية (من -40 إلى 158 فهرنهايت)

#### جدول 27. الجوانب المادية

الميزة	مع/دون (نس)	بالمس
الارتفاع		
الناحية الأمامية	20.50 م (0.80 بوصة)	20.50 م (0.80 بوصة)
الناحية الخلفية	22.70 م (0.89 بوصة)	24.60 م (0.97 بوصة)
العرض	310.50 م (12.22 بوصة)	310.50 م (12.22 بوصة)
العمق	212.80 م (8.38 بوصة)	212.80 م (8.38 بوصة)
الوزن	3.44 رطل (1.56 كجم)	3.93 رطل (1.78 كجم)

جدول 28. الخصائص البيئية

المواصفات	الميزة
	درجة الحرارة:
من 0 درجة مئوية إلى 35 درجة مئوية (من 32 درجة فهرنهايت إلى 95 درجة فهرنهايت)	عند التشغيل
من -40 درجات مئوية إلى 65 درجة مئوية (من -40 درجة فهرنهايت إلى 149 درجة فهرنهايت)	التخزين
	الرطوبة النسبية (الحد الأقصى):
من 10% إلى 90% (بلا تكاثف)	عند التشغيل
من 5% إلى 95% (بلا تكاثف)	التخزين
	الارتفاع (الحد الأقصى):
من 0 م إلى 3048 م (من 0 قدم إلى 10,000 قدم)	عند التشغيل
من 0 إلى 35 درجة مئوية	
من 0 م إلى 10,668 م (من 0 قدم إلى 35,000 قدم)	في حالة عدم التشغيل
G1 كما يحدده معيار ISA-71.04-1985	مستوى الأوساخ العالقة

## التشخيصات

إذا صادفك مشكلة في الكمبيوتر، فم بتشغيل تشخيصات ePSA قبل الاتصال بـ Dell لطلب المساعدة الفنية. الغرض من تشغيل التشخيصات هو اختبار جهاز الكمبيوتر بدون الحاجة إلى استخدام معدة إضافية أو فقدان للبيانات. إذا لم تكن قادرًا على إصلاح المشكلة بنفسك، فيمكن لمسؤول الخدمة والدعم استخدام نتائج التشخيصات لمساعدتك على حل المشكلة.

### تشخيصات التقييم المحسن للنظام قبل التمهيد (ePSA)

تقوم تشخيصات التقييم المحسن للنظام قبل التمهيد (ePSA) بعمل فحص شامل للأجهزة. ويتم تضمين تشخيصات التقييم المحسن للنظام قبل التمهيد (ePSA) مع BIOS ويتم تشغيلها بواسطة BIOS داخليًا. وتوفر تشخيصات النظام مجموعة كاملة من الخيارات لأجهزة محددة أو لمجموعات من الأجهزة التي تنتج لك إمكانية:

- تشغيل اختبارات تلقائيًا أو في وضع متفاعل
- تكرار الاختبارات
- عرض نتائج الاختبار أو حفظها
- تشغيل اختبارات شاملة لتقديم خيارات اختيارية إضافية لتوفير معلومات إضافية حول الجهاز (الأجهزة) الممثل
- عرض رسائل حالة تحريك بما إذا كانت الاختبارات قد تمت بنجاح
- عرض رسائل الخطأ التي تحريك بالمشكلات التي تطرأ أثناء الاختبار

⚠️ **تنبيه:** استخدم تشخيصات النظام لاختبار الكمبيوتر. يؤدي استخدام هذا البرنامج مع أجهزة كمبيوتر أخرى إلى حدوث نتائج غير صحيحة، أو ظهور رسائل خطأ.

📌 **ملاحظة:** تحتاج بعض الاختبارات الخاصة بأجهزة معينة إلى التفاعل مع المستخدم. تأكد دومًا من وجودك بالقرب من جهاز الكمبيوتر عند إجراء اختبارات تشخيصية.

يمكن تشغيل تشخيصات ePSA بطريقتين:

1. فم بتشغيل الكمبيوتر.
  2. بينما يتم تمهيد الكمبيوتر، اضغط على المفتاح <F12> عند ظهور شعار Dell.
  3. في شاشة قائمة التمهيد، حدد الخيار **تشخيصات**.
  4. يتم عرض النافذة **التقييم المحسن للنظام قبل التمهيد** ويتم سرد جميع الأجهزة المكتشفة في الكمبيوتر. تقوم التشخيصات بتشغيل الاختبارات على جميع الأجهزة المكتشفة.
  4. إذا كنت ترغب في تشغيل اختبارات تشخيصية على جهاز محدد، فاضغط على <Esc> واطور فوق **نعم** لإيقاف الاختبار التشخيصي.
  5. حدد الجهاز من الجزء الأيسر واطور فوق **تشغيل الاختبارات**.
  6. في حالة وجود أي مشكلات، يتم عرض أكواد الخطأ.
- لاحظ كود الخطأ واتصل بـ Dell.

أو

1. فم بإيقاف تشغيل الكمبيوتر.
2. اضغط مع الاستمرار على مفتاح <fn>. مع الضغط على زر الطاقة، ثم حرر كلاهما.
3. يتم عرض النافذة **التقييم المحسن للنظام قبل التمهيد** ويتم سرد جميع الأجهزة المكتشفة في الكمبيوتر. تقوم التشخيصات بتشغيل الاختبارات على جميع الأجهزة المكتشفة.
3. في شاشة قائمة التمهيد، حدد الخيار **تشخيصات**.
4. يتم عرض النافذة **التقييم المحسن للنظام قبل التمهيد** ويتم سرد جميع الأجهزة المكتشفة في الكمبيوتر. تقوم التشخيصات بتشغيل الاختبارات على جميع الأجهزة المكتشفة.
4. إذا كنت ترغب في تشغيل اختبارات تشخيصية على جهاز محدد، فاضغط على <Esc> واطور فوق **نعم** لإيقاف الاختبار التشخيصي.





5. حدد الجهاز من الجزء الأيسر واقرء فوق **تشغيل الاختبارات**.

6. في حالة وجود أي مشكلات، يتم عرض أكواد الخطأ.

لاحظ كود الخطأ واتصل بـ Dell.

## Device status lights

Table 29. Device Status Lights

Description	Name	Icon
Turns on when you turn on the computer and blinks when the computer is in a .power management mode	Power status light	
.Turns on when the computer reads or writes data	Hard drive status light	
.Turns on steadily or blinks to indicate battery charge status	Battery charge indicator	
.Turns on when wireless networking is enabled	WiFi indicator	

The device status LEDs are usually located either on the top or left side of the keyboard. They display the storage, battery and wireless devices connectivity and activity. Apart from that they can be useful as a diagnostic tool when there's a possible failure to the system.

**NOTE:** The position of the power status light may vary depending on the system 

.The following table lists how to read the LED codes when possible errors occur

Table 30. LED Lights

Fault Description	Wireless LED	Power LED	Storage LED
.A possible processor failure has occurred	Solid	Solid	Blinking
The memory modules are detected but encountered .an error	Solid	Blinking	Solid
.A system board failure has occurred	Blinking	Blinking	Blinking
.A possible graphics card/video failure has occurred	Solid	Blinking	Blinking
System failed on hard drive initialization OR System .failed in Option ROM initialization	Off	Blinking	Blinking
The USB controller encountered a problem during .initialization	Blinking	Off	Blinking
.No memory modules are installed/detected	Blinking	Blinking	Solid
The display encountered a problem during .initialization	Blinking	Solid	Blinking

Fault Description	Wireless LED	Power LED	Storage LED
The modem is preventing the system from completing POST	Blinking	Blinking	Off
.Memory failed to initialize or memory is unsupported	Off	Blinking	Off

## مصابيح حالة البطارية

إذا كان الكمبيوتر متصلاً بأخذ تيار كهربائي، فسيجعل مصباح البطارية كالتالي:

المصباح يومض بشكل متناوب بلون كهربائي ولون أبيض	يوجد محاث تيار متردد آخر غير مصنع بمعرفة Dell غير موثوق به أو غير معتمد متصل بالكمبيوتر المحمول لديك.
المصباح يومض بشكل متناوب بلون كهربائي مع لون أبيض ثابت	يوجد عطل مؤقت في البطارية مع محول التيار المتردد.
وميض مستمر بلون كهربائي	يوجد عطل شديد في البطارية مع محول التيار المتردد.
المصباح مطفأ	البطارية في وضع الشحن الكامل مع وجود محول التيار المتردد.
تشغيل المصباح الأبيض	البطارية في وضع الشحن مع وجود محول التيار المتردد.

# 6

## الاتصال بشركة Dell

 **ملاحظة:** إذا لم يكن لديك اتصال نشط بالإنترنت، فيمكنك العثور على معلومات الاتصال على فاتورة الشراء الخاصة بك أو إيصال الشحن أو الفاتورة أو كتيب منتج Dell.

توفر Dell العديد من خيارات الدعم والخدمة القائمة على الهاتف والإنترنت. يختلف التوفر حسب البلد والمنتج، وقد لا تتوفر بعض الخدمات في منطقتك. للاتصال بشركة Dell للاستفسار عن مسائل تتعلق بالمبيعات أو الدعم الفني أو خدمة العملاء:

1. اذهب إلى [.dell.com/support](https://www.dell.com/support)
2. حدد فئة الدعم.
3. تحقق من دولتك أو منطقتك في القائمة المنسدلة (**اختيار دولة/منطقة**) أسفل الصفحة.
4. حدد الخدمة الملائمة أو ارتباط الدعم وفقاً لاحتياجاتك.